

DUPLO FORZA
EL SOPORTE PERFECTO

Altura dentro m - 2.0
Altura en exterior m- 2,2
Peso en kilos - 155
Capacidad en m3 - 1,9
Superficie en m2 - 1,0
Longitud en m - 1,26
exterior -
1080 x 1190 x 2190 mm
interiores -
930 x 1035 x 2024 mm
Pisos - Madera

CAJA CONTENEDOR DESMONTABLE GALVANIZADA

DESCRIPCION

MINI DE PUERTA SENCILLA - 1.00 X 1.20 MTR

MODELO **03106**

580

PRECIO US\$ **1,705.00**



FERRETERIA REFORMA
DESDE 1917

MAURICIO MUNGUIA ANAYA
VENUSTIANO CARRANZA # 1
SAYULA, JAL. C.P. 49300
TEL/FAX 01-342-4220165
mmuam@prodigy.net.mx

www.ferreteriareforma.com.mx

mmunguia@ferreteriareforma.com.mx

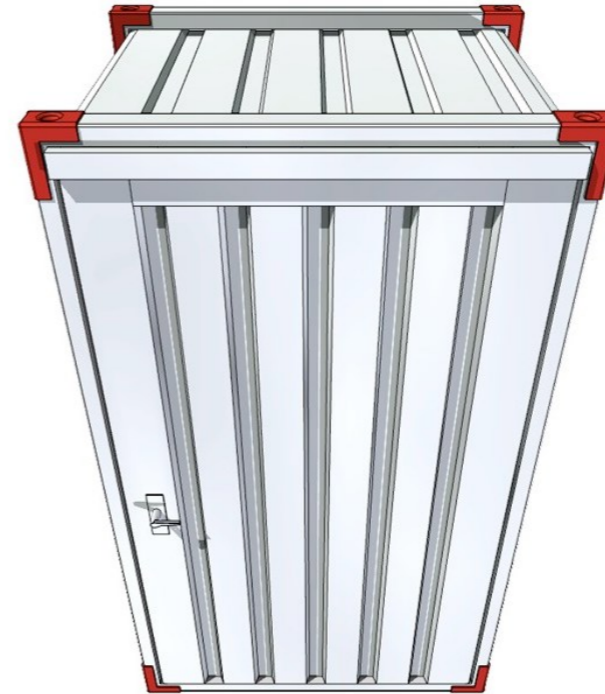

DUPLO FORZA
EL SOPORTE PERFECTO

Altura dentro m - 2.0
Altura en exterior m- 2,2
Peso en kilos - 162
Capacidad en m3 - 1,9
Superficie en m2 - 1,0
Longitud en m - 1,26
exterior -
1080 x 1190 x 2190 mm
interiores -
930 x 1035 x 2024 mm
Pisos - Acero

DESCRIPCION CAJA CONTENEDOR GALVANIZADA DESMONTABLE
MINI DE PUERTA SENCILLA - 1.00 X 1.20
MTR

MODELO 03107 655 PRECIO US\$ 1,934.00



MAURICIO MUNGUIA ANAYA
VENUSTIANO CARRANZA # 1
SAYULA, JAL. C.P. 49300
TEL/FAX 01-342-4220165
mmuam@prodigy.net.mx

www.ferreteriareforma.com.mx

mmunguia@ferreteriareforma.com.mx



Altura dentro m - 2.0
Altura en exterior m- 2,2
Peso en kilos - 155
Capacidad en m3 - 1,9
Superficie en m2 - 1,0
Longitud en m - 1,26
exterior -
1080 x 1190 x 2190 mm
interiores -
930 x 1035 x 2024 mm
Pisos - Madera

DESCRIPCION **CAJA CONTENEDOR GALVANIZADA DESMONTABLE
MINI DE PUERTA SENCILLA - 1.20 X 1.37
MTR**

MODELO **03124**

635

PRECIO US\$ **1,868.00**



MAURICIO MUNGUIA ANAYA
VENUSTIANO CARRANZA # 1
SAYULA, JAL. C.P. 49300
TEL/FAX 01-342-4220165
mmuam@prodigy.net.mx

www.ferreteriareforma.com.mx

mmunguia@ferreteriareforma.com.mx



DUPLO FORZA
EL SOPORTE PERFECTO

Altura dentro m - 2.0
Altura en exterior m- 2,2
Peso en kilos - 215
Capacidad en m3 - 2,9
Superficie en m2 - 1,4
Longitud en m - 1,26
exterior -
1260 x 1380 x 2180 mm
interiores -
1180 x 1220 x 2025 mm
Pisos - Madera

DESCRIPCION **CAJA CONTENEDOR DESMONTABLE GALVANIZADO
MINI DE PUERTA SENCILLA - 1.26 X 1.38
MTR**

MODELO **02173**

680

PRECIO US\$ **1,998.00**



MAURICIO MUNGUÍA ANAYA
VENUSTIANO CARRANZA # 1
SAYULA, JAL. C.P. 49300
TEL/FAX 01-342-4220165
mmuam@prodigy.net.mx

www.ferreteriareforma.com.mx

mmunguia@ferreteriareforma.com.mx



DUPLO FORZA
EL SOPORTE PERFECTO

Altura dentro m - 2.0
Altura en exterior m- 2,2
Peso en kilos - 207
Capacidad en m3 - 5,3
Superficie en m2 - 2,6
Longitud en m - 1,38
exterior -
1380 x 2180 x 2185 mm
interiores -
1300 x 2015 x 2025 mm
Pisos - Madera

CAJA CONTENEDOR DESMONTABLE GALVANIZADA PEQUEÑA PUERTA SENCILLA - 1.38 MTR

DESCRIPCION

MODELO 03127

820

PRECIO US\$ 2,410.00



MAURICIO MUNGUÍA ANAYA
VENUSTIANO CARRANZA # 1
SAYULA, JAL. C.P. 49300
TEL/FAX 01-342-4220165
mmuam@prodigy.net.mx

www.ferreteriareforma.com.mx

mmunguia@ferreteriareforma.com.mx



DUPLO FORZA
EL SOPORTE PERFECTO

Altura dentro m - 2.0
 Altura en exterior m- 2,2
 Peso en kilos - 290
 Capacidad en m3 - 5,3
 Superficie en m2 - 2,6
 Longitud en m - 1,38
 exterior -
 1380 x 2180 x 2185 mm
 interiores -
 1300 x 2015 x 2025 mm
 Pisos - Acero

DESCRIPCION

CAJA CONTENEDOR DESMONTABLE GALVANIZADA

PEQUEÑA PUERTA SENCILLA - 1.38 MTR

MODELO 03126

1005

PRECIO US\$ 2,954.00



MAURICIO MUNGUA ANAYA
 VENUSTIANO CARRANZA # 1
 SAYULA, JAL. C.P. 49300
 TEL/FAX 01-342-4220165
mmuam@prodigy.net.mx

www.ferreteriareforma.com.mx

mmunguia@ferreteriareforma.com.mx



DUPLO FORZA
EL SOPORTE PERFECTO

Altura dentro m - 2.0
Altura en exterior m- 2,2
Peso en kilos - 285
Capacidad en m3 - 5,3
Superficie en m2 - 2,6
Longitud en m - 1,38
exterior -
1380 x 2180 x 2185 mm
interiores -
1300 x 2015 x 2025 mm
Pisos - Madera

DESCRIPCION **CAJA CONTENEDOR DESMONTABLE GALVANIZADA
PEQUEÑA DE DOBLE PUERTA - 1.38 MTR**

MODELO **03108**

790

PRECIO US\$ **2,322.00**



MAURICIO MUNGUIA ANAYA
VENUSTIANO CARRANZA # 1
SAYULA, JAL. C.P. 49300
TEL/FAX 01-342-4220165
mmuam@prodigy.net.mx

www.ferreteriareforma.com.mx

mmunguia@ferreteriareforma.com.mx



DUPLO FORZA
EL SOPORTE PERFECTO

Altura dentro m - 2.0
Altura en exterior m- 2,2
Peso en kilos - 300
Capacidad en m3 - 5,3
Superficie en m2 - 2,6
Longitud en m - 1,38
exterior -
1380 x 2180 x 2185 mm
interiores -
1300 x 2015 x 2025 mm
Pisos - Acero

DESCRIPCION ■ CAJA CONTENEDOR DESMONTABLE GALVANIZADA

PEQUEÑA DE DOBLE PUERTA - 1.38 MTR

MODELO 03109

950

PRECIO US\$ 2,792.00



MAURICIO MUNGUA ANAYA
VENUSTIANO CARRANZA # 1
SAYULA, JAL. C.P. 49300
TEL/FAX 01-342-4220165
mmuam@prodigy.net.mx

www.ferreteriareforma.com.mx

mmunguia@ferreteriareforma.com.mx



Altura dentro m - 2.0
 Altura en exterior m- 2,2
 Peso en kilos - 404
 Capacidad en m3 - 8,3
 Superficie en m2 - 4,1
 Longitud en m - 2,25
 exterior -
 2250 x 2200 x 2200 mm
 interiores -
 2070 x 2000 x 2000 mm
 Pisos - Madera

DESCRIPCION **CAJA CONTENEDOR DESMONTABLE GALVANIZADA
PUERTAS DOBLES LADO CORTO - 2.25 MTR**

MODELO **021361** **760** PRECIO US\$ **2,234.00**



MAURICIO MUNGUÍA ANAYA
 VENUSTIANO CARRANZA # 1
 SAYULA, JAL. C.P. 49300
 TEL/FAX 01-342-4220165
mmuam@prodigy.net.mx
www.ferreteriareforma.com.mx
mmunguia@ferreteriareforma.com.mx



Altura dentro m - 2.0
 Altura en exterior m- 2,2
 Peso en kilos - 456
 Capacidad en m3 - 11,4
 Superficie en m2 - 5,7
 Longitud en m - 3,00
 exterior -
 3000 x 2200 x 2200 mm
 interiores -
 2840 x 2000 x 2000 mm
 Pisos - Madera



DESCRIPCION **CAJA CONTENEDOR DESMONTABLE GALVANIZADA
PUERTAS DOBLES LADO CORTO - 3.00 MTR**

MODELO **019161** **850** PRECIO US\$ **2,498.00**



MAURICIO MUNGUIA ANAYA
VENUSTIANO CARRANZA # 1
SAYULA, JAL. C.P. 49300
TEL/FAX 01-342-4220165
mmuam@prodigy.net.mx

www.ferreteriareforma.com.mx

mmunguia@ferreteriareforma.com.mx

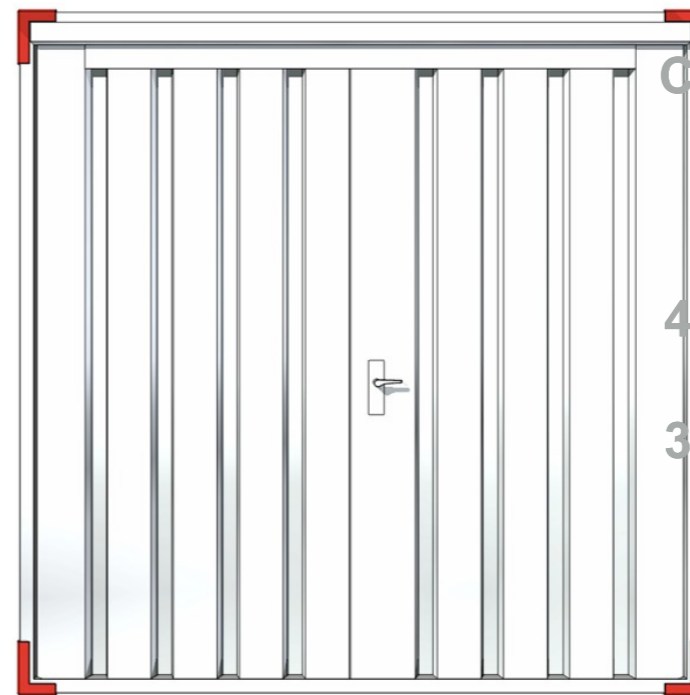

Altura dentro m - 2.0
 Altura en exterior m- 2,2
 Peso en kilos - 568
 Capacidad en m3 - 15,4
 Superficie en m2 - 7,7
 Longitud en m - 4,00
 exterior -
 4000 x 2200 x 2200 mm
 interiores -
 3840 x 2000 x 2000 mm
 Pisos - Madera

CAJA CONTENEDOR DESMONTABLE GALVANIZADA
 DESCRIPCION
PUERTAS DOBLES LADO CORTO - 4.00 MTR

MODELO **019171** **1040** PRECIO US\$ **3,057.00**



MAURICIO MUNGUA ANAYA
 VENUSTIANO CARRANZA # 1
 SAYULA, JAL. C.P. 49300
 TEL/FAX 01-342-4220165
mmuam@prodigy.net.mx

www.ferreteriareforma.com.mx

mmunguia@ferreteriareforma.com.mx

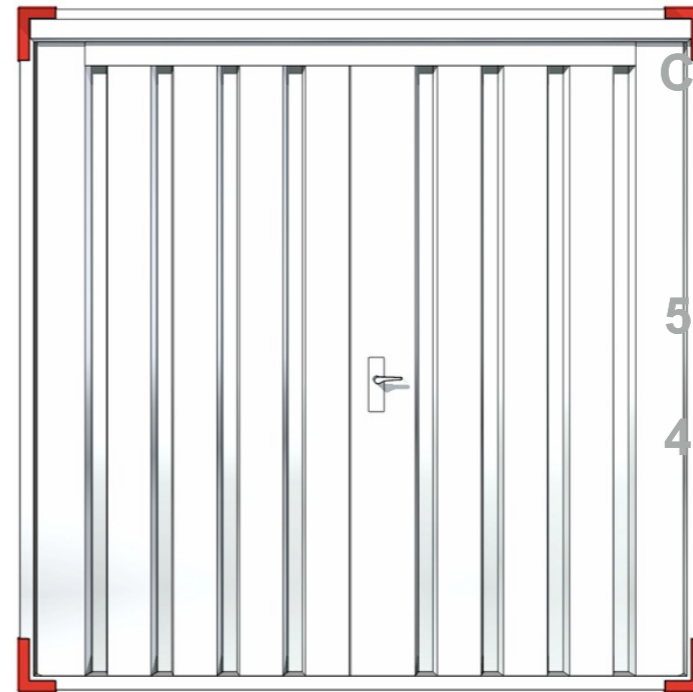

DUPLO FORZA
EL SOPORTE PERFECTO

Altura dentro m - 2.0
Altura en exterior m- 2,2
Peso en kilos - 676
Capacidad en m3 - 19,4
Superficie en m2 - 9,7
Longitud en m - 5,00
exterior -
5000 x 2200 x 2200 mm
interiores -
4840 x 2000 x 2000 mm
Pisos - Madera

CAJA CONTENEDOR DESMONTABLE GALVANIZADA

DESCRIPCION

PUERTAS DOBLES LADO CORTO - 5.00 MTR

MODELO 021371 1315 PRECIO US\$ 3,865.00



MAURICIO MUNGUA ANAYA
VENUSTIANO CARRANZA # 1
SAYULA, JAL. C.P. 49300
TEL/FAX 01-342-4220165
mmuam@prodigy.net.mx

www.ferreteriareforma.com.mx

mmunguia@ferreteriareforma.com.mx



DUPLO FORZA
EL SOPORTE PERFECTO

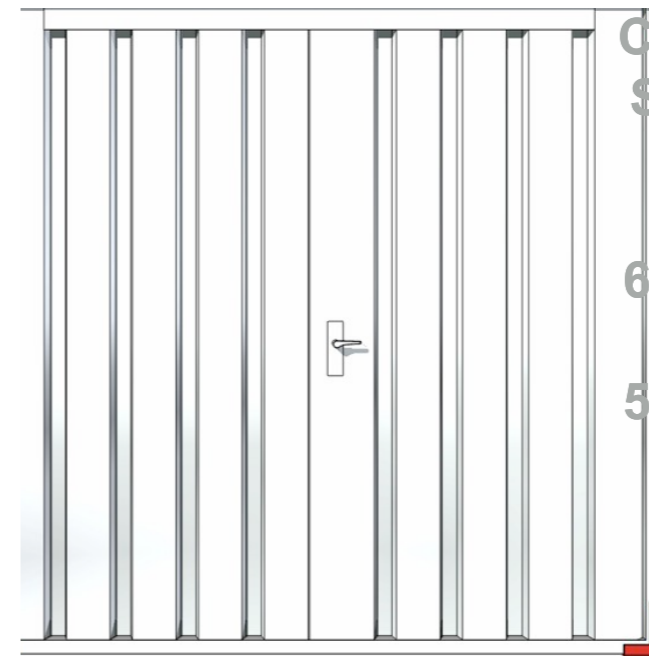

Altura dentro m - 2.0
Altura en exterior m- 2,2
Peso en kilos - 780
Capacidad en m3 - 23,5
Superficie en m2 - 11,7
Longitud en m - 6,00
exterior -
6000 x 2200 x 2200 mm
interiores -
5840 x 2000 x 2000 mm
Pisos - Madera

DESCRIPCION **CAJA CONTENEDOR DESMONTABLE GALVANIZADA
PUERTAS DOBLES LADO CORTO - 6.00 MTR**

MODELO **021381** **1495** PRECIO US\$ **4,394.00**



MAURICIO MUNGUÍA ANAYA
VENUSTIANO CARRANZA # 1
SAYULA, JAL. C.P. 49300
TEL/FAX 01-342-4220165
mmuam@prodigy.net.mx

www.ferreteriaforma.com.mx

mmunguia@ferreteriaforma.com.mx



DUPLO FORZA
EL SOPORTE PERFECTO

Altura dentro m - 2.0
Altura en exterior m- 2,2
Peso en kilos - 470
Capacidad en m3 - 11,4
Superficie en m2 - 5,7
Longitud en m - 3,00
exterior -
3000 x 2200 x 2200 mm
interiores -
2840 x 2000 x 2000 mm
Pisos - Madera

DESCRIPCION
**CAJA CONTENEDOR DESMONTABLE GALVANIZADA
PUERTAS DOBLES LADO LARGO - 3.00 MTR**

MODELO **024280** **965** PRECIO US\$ **2,836.00**



MAURICIO MUNGUIA ANAYA
VENUSTIANO CARRANZA # 1
SAYULA, JAL. C.P. 49300
TEL/FAX 01-342-4220165
mmuam@prodigy.net.mx

www.ferreteriareforma.com.mx

mmunguia@ferreteriareforma.com.mx

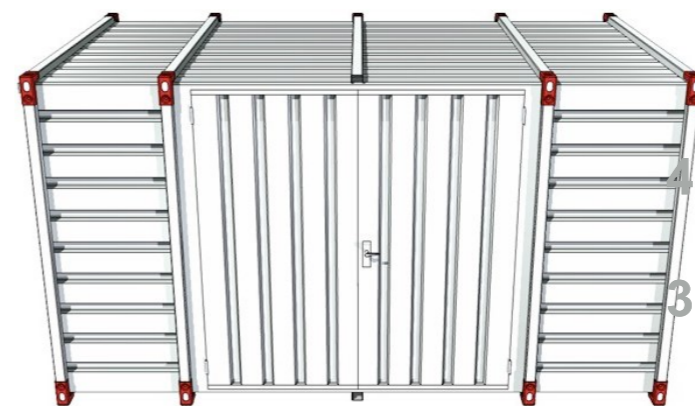

DUPLO FORZA
EL SOPORTE PERFECTO

Altura dentro m - 2.0
Altura en exterior m- 2,2
Peso en kilos - 582
Capacidad en m3 - 15,4
Superficie en m2 - 7,7
Longitud en m - 4,00
exterior -
4000 x 2200 x 2200 mm
interiores -
3840 x 2000 x 2000 mm
Pisos - Madera

DESCRIPCION

CAJA CONTENEDOR DESMONTABLE GALVANIZADA PUERTAS DOBLES LADO LARGO - 4.00 MTR

MODELO 023630

1185

PRECIO US\$ 3,483.00



MAURICIO MUNGUIA ANAYA
VENUSTIANO CARRANZA # 1
SAYULA, JAL. C.P. 49300
TEL/FAX 01-342-4220165
mmuam@prodigy.net.mx

www.ferreteriareforma.com.mx

mmunguia@ferreteriareforma.com.mx

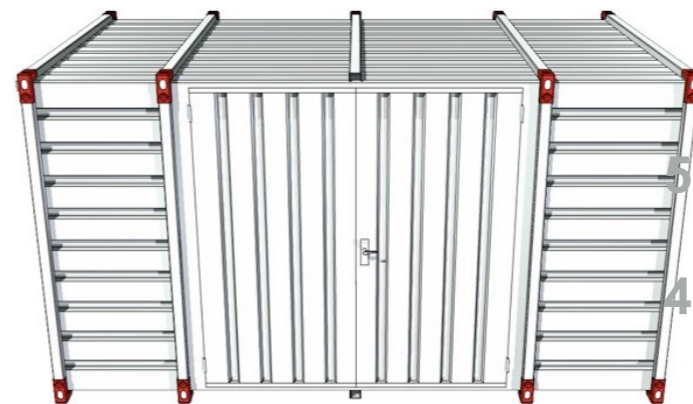

DUPLO FORZA
EL SOPORTE PERFECTO

Altura dentro m - 2.0
Altura en exterior m- 2,2
Peso en kilos - 690
Capacidad en m3 - 19,4
Superficie en m2 - 9,7
Longitud en m - 5,00
exterior -
5000 x 2200 x 2200 mm
interiores -
4840 x 2000 x 2000 mm
Pisos - Madera

DESCRIPCION

CAJA CONTENEDOR DESMONTABLE GALVANIZADA PUERTAS DOBLES LADO LARGO - 5.00 MTR

MODELO **023640** **1405** PRECIO US\$ **4,130.00**



MAURICIO MUNGUÍA ANAYA
VENUSTIANO CARRANZA # 1
SAYULA, JAL. C.P. 49300
TEL/FAX 01-342-4220165
mmuam@prodigy.net.mx

www.ferreteriareforma.com.mx

mmunguia@ferreteriareforma.com.mx

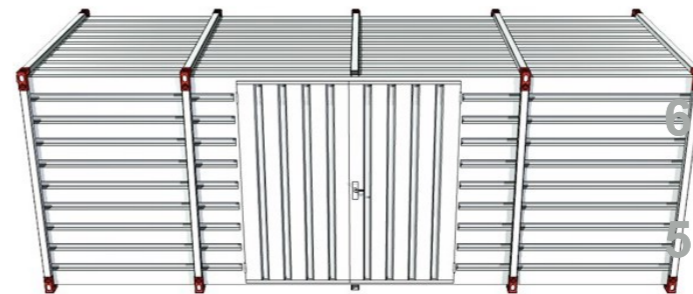

DUPLO FORZA
EL SOPORTE PERFECTO

Altura dentro m - 2.0
Altura en exterior m- 2,2
Peso en kilos - 784
Capacidad en m3 - 23,5
Superficie en m2 - 11,7
Longitud en m - 6,00
exterior -
6000 x 2200 x 2200 mm
interiores -
5840 x 2000 x 2000 mm
Pisos - Madera

DESCRIPCION

CAJA CONTENEDOR DESMONTABLE GALVANIZADA PUERTAS DOBLES LADO LARGO - 6.00 MTR

MODELO 023650

1575

PRECIO US\$ 4,629.00



FERRETERIA REFORMA
DESDE 1917

MAURICIO MUNGUIA ANAYA
VENUSTIANO CARRANZA # 1
SAYULA, JAL. C.P. 49300
TEL/FAX 01-342-4220165
mmuam@prodigy.net.mx

www.ferreteriareforma.com.mx

mmunguia@ferreteriareforma.com.mx

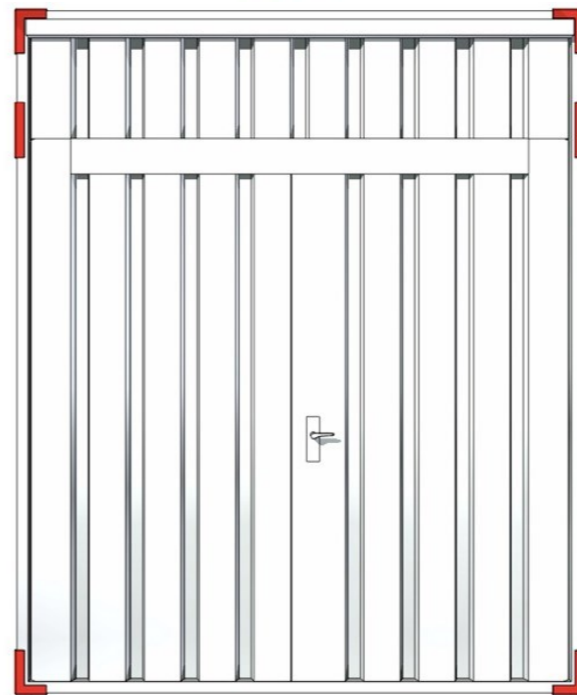

DUPLO FORZA
EL SOPORTE PERFECTO

Altura dentro m - 2.43
Altura en exterior m- 2,6
Peso en kilos - 507
Capacidad en m3 - 13,8
Superficie en m2 - 5,7
Longitud en m - 3,00
exterior -
3000 x 2200 x 2600 mm
interiores -
2840 x 2000 x 2430 mm
Pisos - Madera

CAJA CONTENEDOR DESMONTABLE GALVANIZADA

DESCRIPCION **PUERTAS DOBLES LADO CORTO TECHO
ELEVADO- 3.00 MTR**

MODELO **03133** **1170** PRECIO US\$ **3,439.00**



FERRETERIA REFORMA
DESDE 1917

MAURICIO MUNGUIA ANAYA
VENUSTIANO CARRANZA # 1
SAYULA, JAL. C.P. 49300
TEL/FAX 01-342-4220165
mmuam@prodigy.net.mx

www.ferreteriareforma.com.mx

mmunguia@ferreteriareforma.com.mx



DUPLO FORZA
EL SOPORTE PERFECTO

Altura dentro m - 2.43
Altura en exterior m- 2,6
Peso en kilos - 631
Capacidad en m3 - 18,7
Superficie en m2 - 9,7
Longitud en m - 4,00
exterior -
4000 x 2200 x 2600 mm
interiores -
3840 x 2000 x 2430 mm
Pisos - Madera

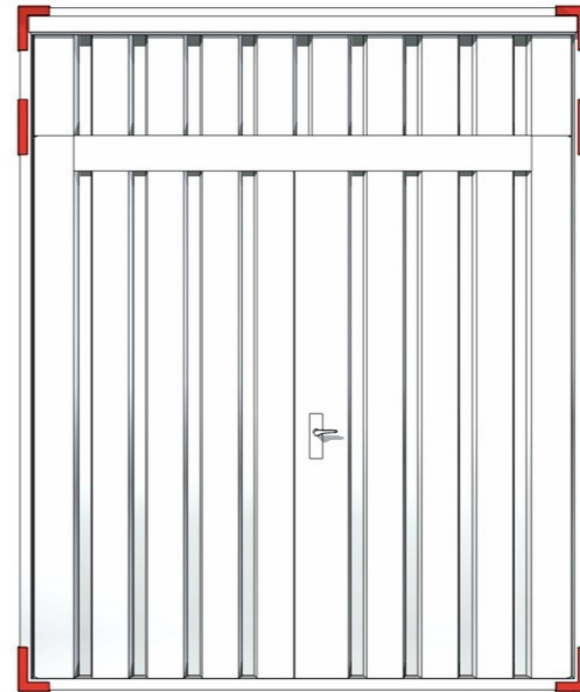

CAJA CONTENEDOR DESMONTABLE GALVANIZADA

DESCRIPCION PUERTAS DOBLES LADO CORTO TECHO
ELEVADO- 4.00 MTR

MODELO 03134 1405 PRECIO US\$ 4,130



MAURICIO MUNGUÍA ANAYA
VENUSTIANO CARRANZA # 1
SAYULA, JAL. C.P. 49300
TEL/FAX 01-342-4220165
mmuam@prodigy.net.mx

www.ferreteriareforma.com.mx

mmunguia@ferreteriareforma.com.mx

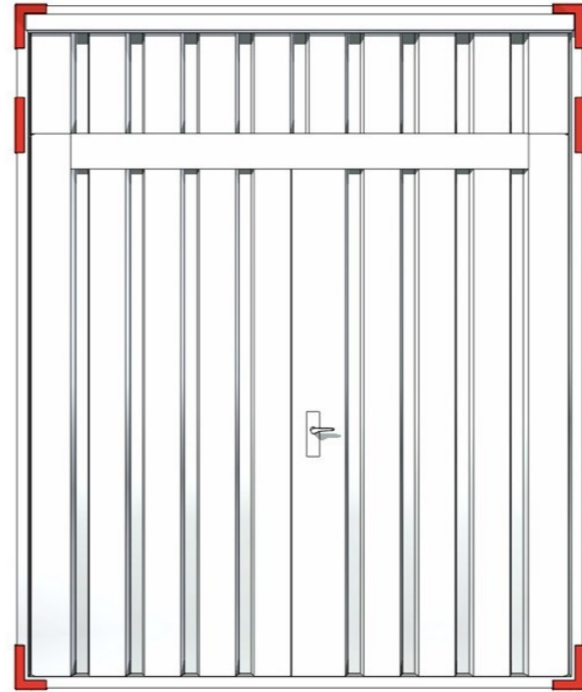

DUPLO FORZA
EL SOPORTE PERFECTO

Altura dentro m - 2.43
Altura en exterior m- 2,6
Peso en kilos - 750
Capacidad en m3 - 23,5
Superficie en m2 - 9,7
Longitud en m - 5,00
exterior -
5000 x 2200 x 2600 mm
interiores -
4840 x 2000 x 2430 mm
Pisos - Madera

CAJA CONTENEDOR DESMONTABLE GALVANIZADA

DESCRIPCION

PUERTAS DOBLES LADO CORTO TECHO
ELEVADO- 5.00 MTR

MODELO 03135 1715 PRECIO US\$ 5,041.00



FERRETERIA REFORMA
DESDE 1917

MAURICIO MUNGUIA ANAYA
VENUSTIANO CARRANZA # 1
SAYULA, JAL. C.P. 49300
TEL/FAX 01-342-4220165
mmuam@prodigy.net.mx

www.ferreteriareforma.com.mx

mmunguia@ferreteriareforma.com.mx

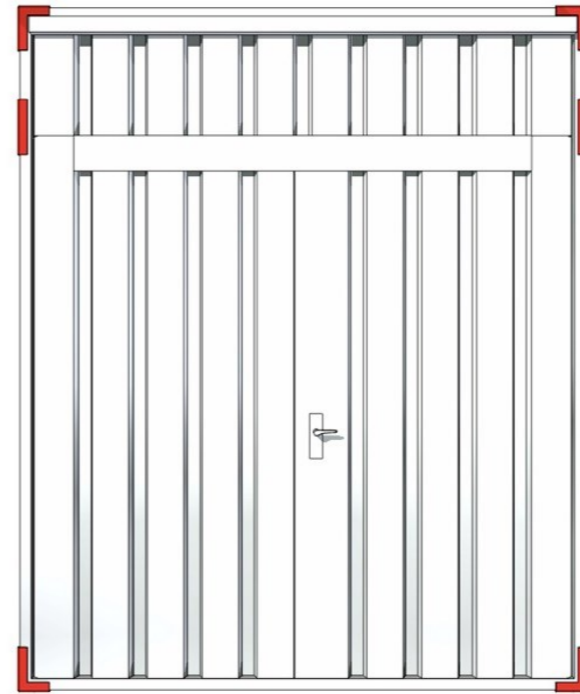

DUPLO FORZA
EL SOPORTE PERFECTO

Altura dentro m - 2.43
Altura en exterior m- 2,6
Peso en kilos - 865
Capacidad en m3 - 28,4
Superficie en m2 - 11,7
Longitud en m - 6,00
exterior -
6000 x 2200 x 2600 mm
interiores -
5840 x 2000 x 2430 mm
Pisos - Madera

CAJA CONTENEDOR DESMONTABLE GALVANIZADA

DESCRIPCION

PUERTAS DOBLES LADO CORTO TECHO
ELEVADO- 6.00 MTR

MODELO **03136** **1945** PRECIO US\$ **5,717.00**



FERRETERIA REFORMA
DESDE 1917

MAURICIO MUNGUIA ANAYA
VENUSTIANO CARRANZA # 1
SAYULA, JAL. C.P. 49300
TEL/FAX 01-342-4220165
mmuam@prodigy.net.mx

www.ferreteriareforma.com.mx

mmunguia@ferreteriareforma.com.mx



DUPLO FORZA
EL SOPORTE PERFECTO

Altura dentro m - 2.0
Altura en exterior m- 2,2
Peso en kilos - 322
Capacidad en m3 - 8,3
Superficie en m2 - 4,1
Longitud en m - 2,25
exterior -
2250 x 2200 x 2200 mm
interiores -
2070 x 2000 x 2000 mm
Pisos - Madera

DESCRIPCION

CAJA CONTENEDOR DESMONTABLE GALVANIZADA SIN PUERTAS LADO CORTO ABIERTO- 2.25 MTR

MODELO 02471

630

PRECIO US\$ 1,852.00



FERRETERIA REFORMA
DESDE 1917

MAURICIO MUNGUIA ANAYA
VENUSTIANO CARRANZA # 1
SAYULA, JAL. C.P. 49300
TEL/FAX 01-342-4220165
mmuam@prodigy.net.mx

www.ferreteriareforma.com.mx

mmunguia@ferreteriareforma.com.mx

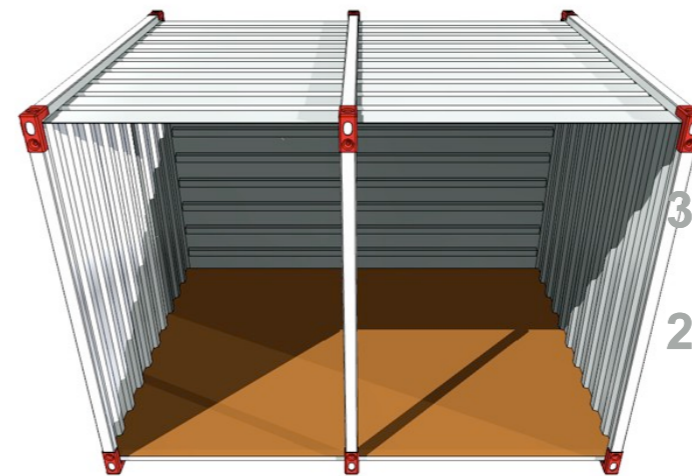

DUPLO FORZA
EL SOPORTE PERFECTO

Altura dentro m - 2.0
Altura en exterior m- 2,2
Peso en kilos - 370
Capacidad en m3 - 11,4
Superficie en m2 - 5,7
Longitud en m - 3,00
exterior -
3000 x 2200 x 2200 mm
interiores -
2840 x 2000 x 2000 mm
Pisos - Madera

DESCRIPCION

CAJA CONTENEDOR DESMONTABLE GALVANIZADA
SIN PUERTAS LADO LARGO ABIERTO- 3.00
MTR

MODELO 02472

705

PRECIO US\$ 2,072.00



FERRETERIA REFORMA
DESDE 1917

MAURICIO MUNGUÍA ANAYA
VENUSTIANO CARRANZA # 1
SAYULA, JAL. C.P. 49300
TEL/FAX 01-342-4220165
mmuam@prodigy.net.mx

www.ferreteriareforma.com.mx

mmunguia@ferreteriareforma.com.mx



DUPLO FORZA
EL SOPORTE PERFECTO

Altura dentro m - 2.0
Altura en exterior m- 2,2
Peso en kilos - 462
Capacidad en m3 - 15,4
Superficie en m2 - 7,7
Longitud en m - 4,00
exterior -
4000 x 2200 x 2200 mm
interiores -
3840 x 2000 x 2000 mm
Pisos - Madera

DESCRIPCION

CAJA CONTENEDOR DESMONTABLE GALVANIZADA SIN PUERTAS LADO LARGO ABIERTO- 4.00 MTR

MODELO 02473

880

PRECIO US\$ 2,587.00



MAURICIO MUNGUÍA ANAYA
VENUSTIANO CARRANZA # 1
SAYULA, JAL. C.P. 49300
TEL/FAX 01-342-4220165
mmuam@prodigy.net.mx

www.ferreteriaforma.com.mx

mmunguia@ferreteriaforma.com.mx

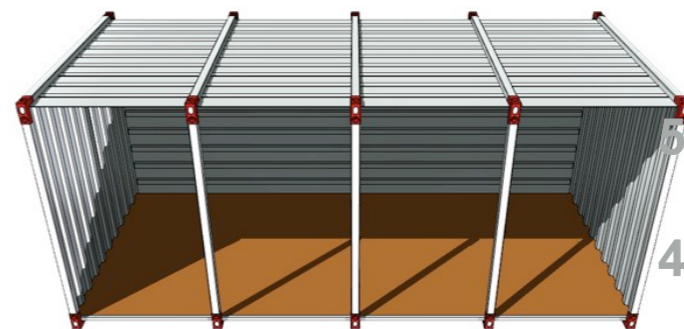
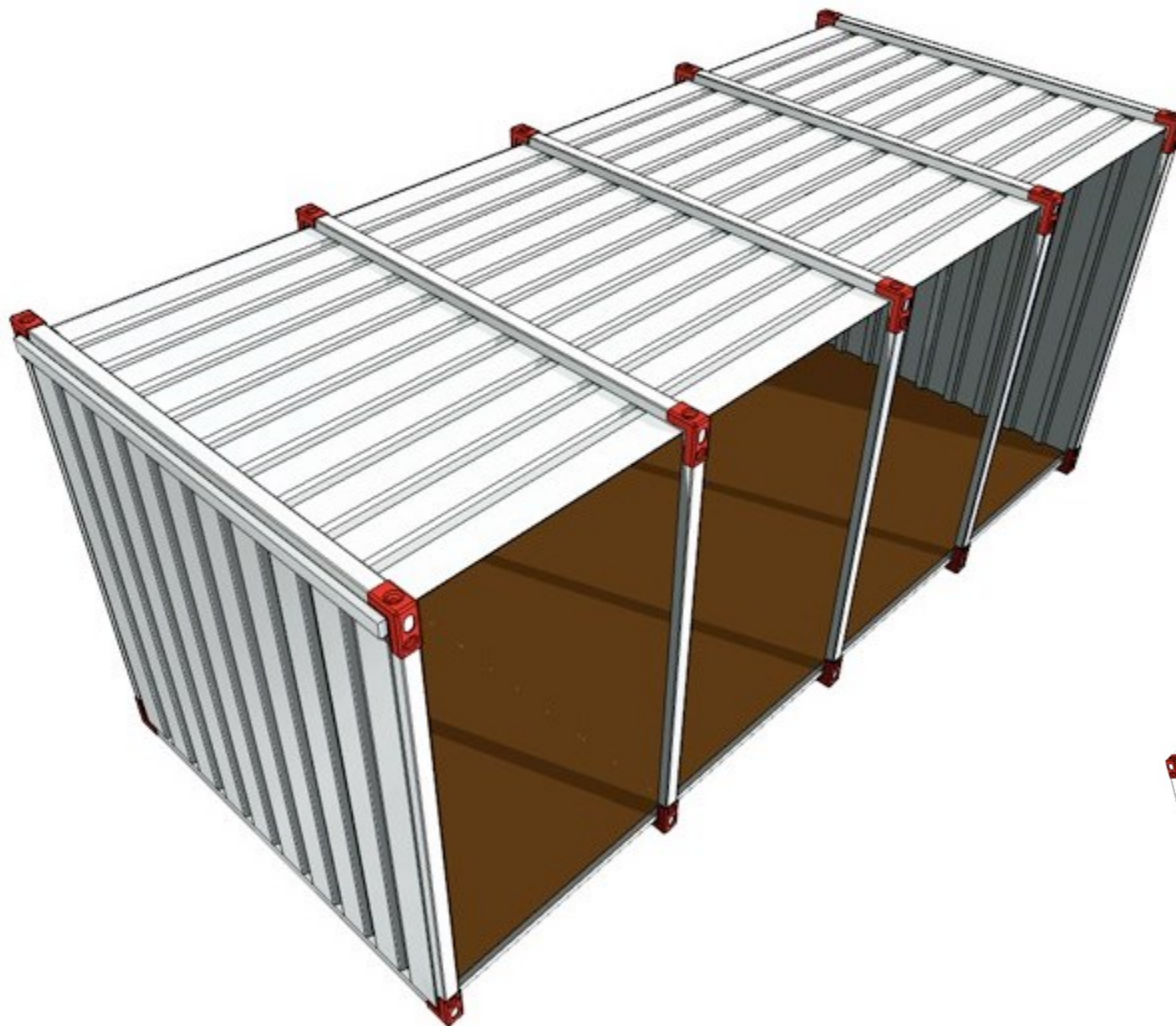

Altura dentro m - 2.0
 Altura en exterior m- 2,2
 Peso en kilos - 556
 Capacidad en m3 - 19,4
 Superficie en m2 - 9,7
 Longitud en m - 5,00
 exterior -
 5000 x 2200 x 2200 mm
 interiores -
 4840 x 2000 x 2000 mm
 Pisos - Madera

DESCRIPCION

CAJA CONTENEDOR DESMONTABLE GALVANIZADA SIN PUERTAS LADO LARGO ABIERTO- 5.00 MTR

MODELO **02474** **1080** PRECIO US\$ **3,174.00**



MAURICIO MUNGUIA ANAYA
 VENUSTIANO CARRANZA # 1
 SAYULA, JAL. C.P. 49300
 TEL/FAX 01-342-4220165
mmuam@prodigy.net.mx

www.ferreteriareforma.com.mx mmunguia@ferreteriareforma.com.mx

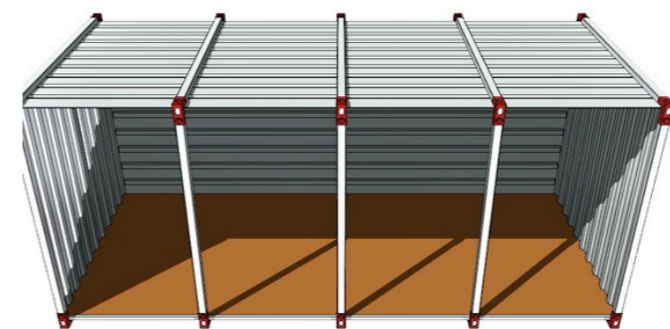
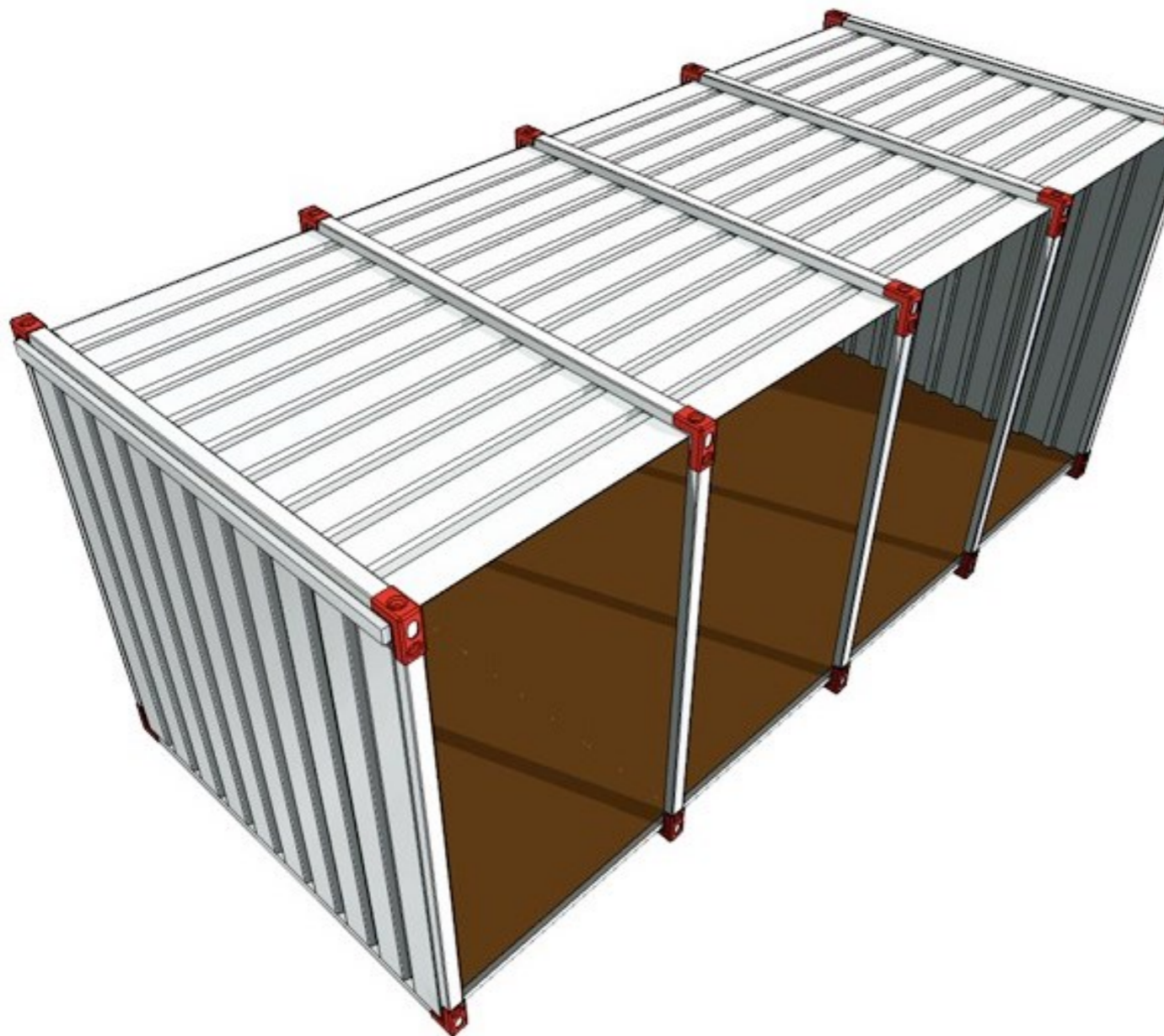

DUPLO FORZA
EL SOPORTE PERFECTO

Altura dentro m - 2.0
Altura en exterior m- 2,2
Peso en kilos - 656
Capacidad en m3 - 23,5
Superficie en m2 - 11,7
Longitud en m - 6,00
exterior -
6000 x 2200 x 2200 mm
interiores -
5840 x 2000 x 2000 mm
Pisos - Madera

DESCRIPCION

CAJA CONTENEDOR DESMONTABLE GALVANIZADA SIN PUERTAS LADO LARGO ABIERTO- 6.00 MTR

MODELO **02475** **1195** PRECIO US\$ **3,512.00**



MAURICIO MUNGUIA ANAYA
VENUSTIANO CARRANZA # 1
SAYULA, JAL. C.P. 49300
TEL/FAX 01-342-4220165
mmuam@prodigy.net.mx

www.ferreteriareforma.com.mx mmunguia@ferreteriareforma.com.mx



DUPLO FORZA
EL SOPORTE PERFECTO

Altura dentro m - 2.0
Altura en exterior m- 2,2
Peso en kilos - 394
Capacidad en m3 - 8,3
Superficie en m2 - 4,1
Longitud en m - 2,25
exterior -
2250 x 2200 x 2200 mm
interiores -
2070 x 2000 x 2000 mm
Pisos - Madera

DESCRIPCION

CAJA CONTENEDOR DESMONTABLE GALVANIZADA PUERTA SENCILLA LADO LARGO - 2.25 MTR

MODELO 024340

810

PRECIO US\$ 2,381.00



FERRETERIA REFORMA
DESDE 1917

MAURICIO MUNGUIA ANAYA
VENUSTIANO CARRANZA # 1
SAYULA, JAL. C.P. 49300
TEL/FAX 01-342-4220165
mmuam@prodigy.net.mx

www.ferreteriareforma.com.mx

mmunguia@ferreteriareforma.com.mx



DUPLO FORZA
EL SOPORTE PERFECTO

Altura dentro m - 2.0
 Altura en exterior m- 2,2
 Peso en kilos - 446
 Capacidad en m3 - 11,4
 Superficie en m2 - 5,7
 Longitud en m - 3,00
 exterior -
 3000 x 2200 x 2200 mm
 interiores -
 2840 x 2000 x 2000 mm
 Pisos - Madera

DESCRIPCION **CAJA CONTENEDOR DESMONTABLE GALVANIZADA
 PUERTA SENCILLA LADO LARGO - 3.00 MTR**

MODELO **023660** **915** PRECIO US\$ **2,689.00**



MAURICIO MUNGUÍA ANAYA
 VENUSTIANO CARRANZA # 1
 SAYULA, JAL. C.P. 49300
 TEL/FAX 01-342-4220165
mmuam@prodigy.net.mx

www.ferreteriareforma.com.mx

mmunguia@ferreteriareforma.com.mx



DUPLO FORZA
EL SOPORTE PERFECTO

Altura dentro m - 2.0
Altura en exterior m- 2,2
Peso en kilos - 558
Capacidad en m3 - 15,4
Superficie en m2 - 7,7
Longitud en m - 4,00
exterior -
4000 x 2200 x 2200 mm
interiores -
3840 x 2000 x 2000 mm
Pisos - Madera

DESCRIPCION

CAJA CONTENEDOR DESMONTABLE GALVANIZADA PUERTA SENCILLA LADO LARGO - 4.00 MTR

MODELO **023670** **1110** PRECIO US\$ **3,262.00**



FERRETERIA REFORMA
DESDE 1917

MAURICIO MUNGUIA ANAYA
VENUSTIANO CARRANZA # 1
SAYULA, JAL. C.P. 49300
TEL/FAX 01-342-4220165
mmuam@prodigy.net.mx

www.ferreteriareforma.com.mx

mmunguia@ferreteriareforma.com.mx

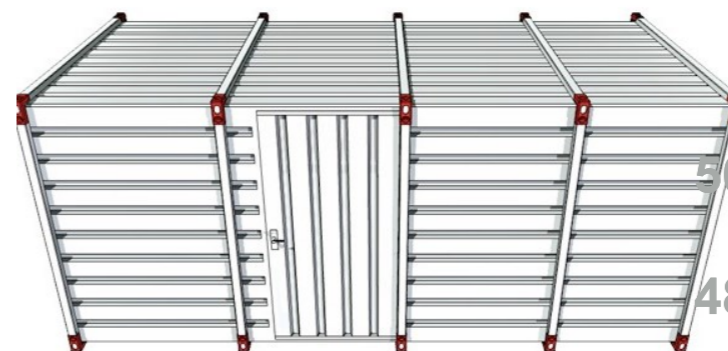

DUPLO FORZA
EL SOPORTE PERFECTO

Altura dentro m - 2.0
Altura en exterior m- 2,2
Peso en kilos - 667
Capacidad en m3 - 19,4
Superficie en m2 - 9,7
Longitud en m - 5,00
exterlor -
5000 x 2200 x 2200 mm
interiores -
4840 x 2000 x 2000 mm
Pisos - Madera

DESCRIPCION

CAJA CONTENEDOR DESMONTABLE GALVANIZADA PUERTA SENCILLA LADO LARGO - 5.00 MTR

MODELO 023680

1340

PRECIO US\$ 3,939.00



MAURICIO MUNGUIA ANAYA
VENUSTIANO CARRANZA # 1
SAYULA, JAL. C.P. 49300
TEL/FAX 01-342-4220165
mmuam@prodigy.net.mx

www.ferreteriareforma.com.mx

mmunguia@ferreteriareforma.com.mx

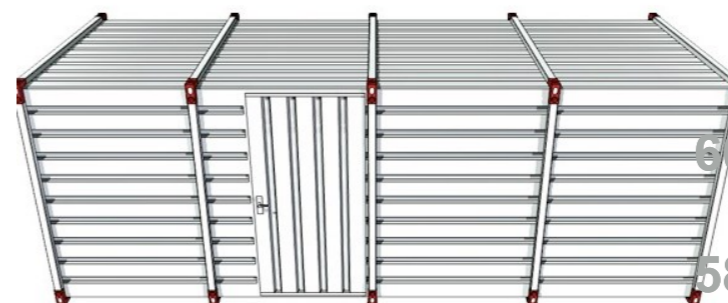

Altura dentro m - 2.0
 Altura en exterior m- 2,2
 Peso en kilos - 771
 Capacidad en m3 - 23,5
 Superficie en m2 - 11,7
 Longitud en m - 6,00
 exterior -
 6000 x 2200 x 2200 mm
 interiores -
 5840 x 2000 x 2000 mm
 Pisos - Madera

DESCRIPCION

CAJA CONTENEDOR DESMONTABLE GALVANIZADA PUERTA SENCILLA LADO LARGO - 6.00 MTR

MODELO **023690** **1575** PRECIO US\$ **4,629.00**



MAURICIO MUNGUIA ANAYA
 VENUSTIANO CARRANZA # 1
 SAYULA, JAL. C.P. 49300
 TEL/FAX 01-342-4220165
mmuam@prodigy.net.mx

www.ferreteriareforma.com.mx

mmunguia@ferreteriareforma.com.mx



DUPLO FORZA
EL SOPORTE PERFECTO

Altura dentro m - 2.0
 Altura en exterior m- 2,2
 Peso en kilos - 508
 Capacidad en m3 - 8,3
 Superficie en m2 - 4,1
 Longitud en m - 2,25
 exterior -
 2250 x 2200 x 2200 mm
 interiores -
 2070 x 2000 x 2000 mm
 Piso - Rejilla de Acero

CAJA CONTENEDOR DESMONTABLE GALVANIZADA

DESCRIPCION

PUERTAS DOBLES LADO CORTO PISO
 ANTIDERRAME - 2.25 MTR

MODELO 023820 1450 PRECIO US\$ 4,262.00



FERRETERIA REFORMA
DESDE 1917

MAURICIO MUNGUIA ANAYA
 VENUSTIANO CARRANZA # 1
 SAYULA, JAL. C.P. 49300
 TEL/FAX 01-342-4220165
mmuam@prodigy.net.mx

www.ferreteriareforma.com.mx

mmunguia@ferreteriareforma.com.mx



DUPLO FORZA
EL SOPORTE PERFECTO

Altura dentro m - 2.0
Altura en exterior m- 2,2
Peso en kilos - 498
Capacidad en m3 - 8,3
Superficie en m2 - 4,1
Longitud en m - 2,25
exterior -
2250 x 2200 x 2200 mm
interiores -
2070 x 2000 x 2000 mm
Piso - Rejilla de Acero

CAJA CONTENEDOR DESMONTABLE GALVANIZADA

DESCRIPCION

PUERTA SENCILLA LADO LARGO PISO
ANTIDERRAME - 2.25 MTR

MODELO 02484 1500 PRECIO US\$ 4,409.00



MAURICIO MUNGUIA ANAYA
VENUSTIANO CARRANZA # 1
SAYULA, JAL. C.P. 49300
TEL/FAX 01-342-4220165
mmuam@prodigy.net.mx

www.ferreteriareforma.com.mx

mmunguia@ferreteriareforma.com.mx



DUPLO FORZA
EL SOPORTE PERFECTO

Altura dentro m - 2.0
 Altura en exterior m- 2,2
 Peso en kilos - 605
 Capacidad en m3 - 11,4
 Superficie en m2 - 5,7
 Longitud en m - 3,00
 exterior -
 3000 x 2200 x 2200 mm
 interiores -
 2840 x 2000 x 2000 mm
 Piso - Rejilla de Acero

CAJA CONTENEDOR DESMONTABLE GALVANIZADA

DESCRIPCION

PUERTAS DOBLES LADO CORTO PISO
 ANTIDERRAME - 3.00 MTR

MODELO **023830** **1700** PRECIO US\$ **4,997.00**



FERRETERIA REFORMA
DESDE 1917

MAURICIO MUNGUIA ANAYA
 VENUSTIANO CARRANZA # 1
 SAYULA, JAL. C.P. 49300
 TEL/FAX 01-342-4220165
mmuam@prodigy.net.mx

www.ferreteriareforma.com.mx

mmunguia@ferreteriareforma.com.mx



DUPLO FORZA
EL SOPORTE PERFECTO

Altura dentro m - 2.0
Altura en exterior m- 2,2
Peso en kilos - 619
Capacidad en m3 - 11,4
Superficie en m2 - 5,7
Longitud en m - 3,00
exterior -
3000 x 2200 x 2200 mm
interiores -
2840 x 2000 x 2000 mm
Piso - Rejilla de Acero

DESCRIPCION

CAJA CONTENEDOR DESMONTABLE GALVANIZADA

PUERTAS DOBLES LADO LARGO PISO
ANTIDERRAME - 3.00 MTR

MODELO 024286 1810 PRECIO US\$ 5,320.00



FERRETERIA REFORMA
DESDE 1917

MAURICIO MUNGUIA ANAYA
VENUSTIANO CARRANZA # 1
SAYULA, JAL. C.P. 49300
TEL/FAX 01-342-4220165
mmuam@prodigy.net.mx

www.ferreteriareforma.com.mx

mmunguia@ferreteriareforma.com.mx

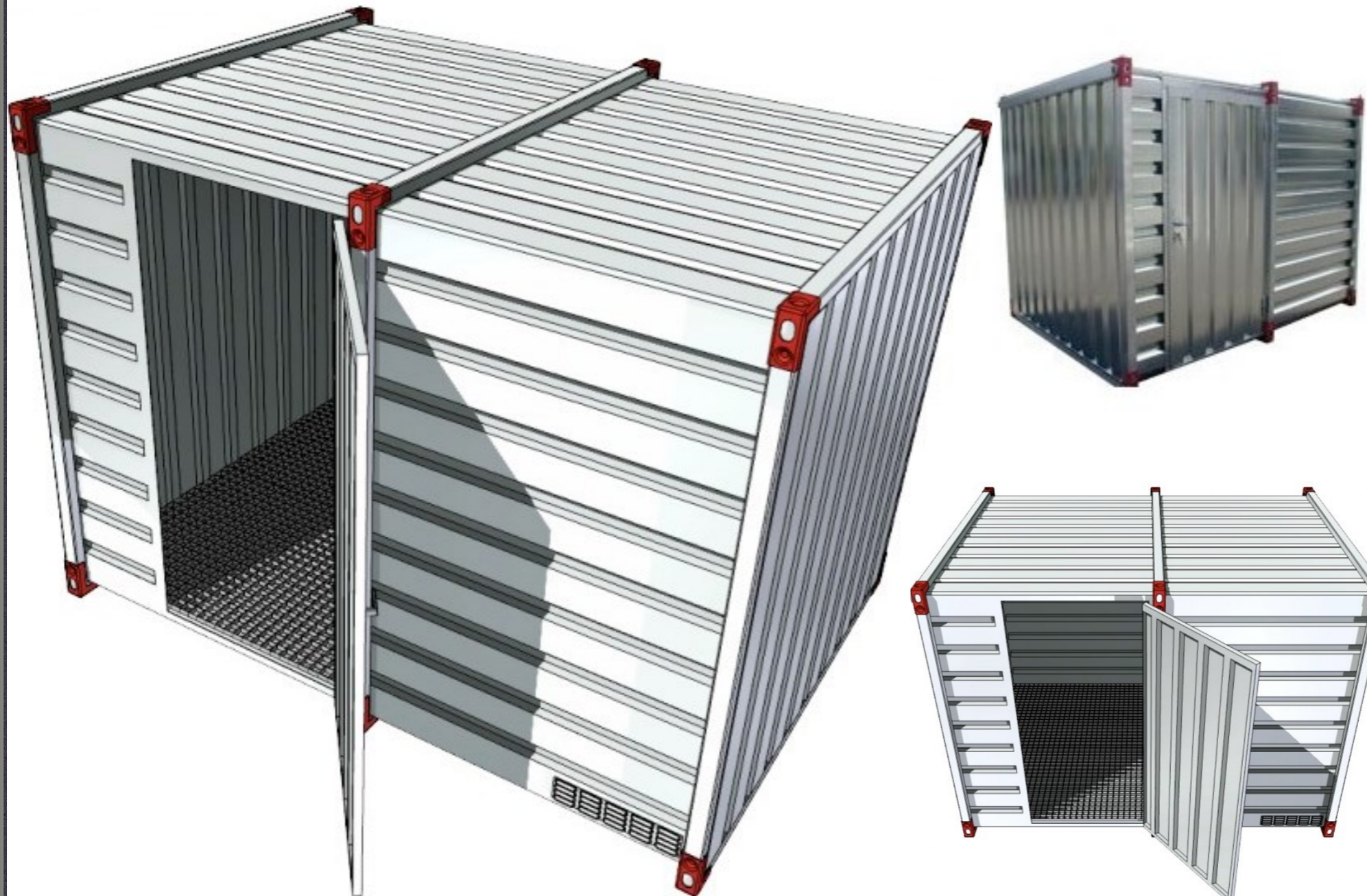

DUPLO FORZA
EL SOPORTE PERFECTO

Altura dentro m - 2.0
 Altura en exterior m- 2,2
 Peso en kilos - 595
 Capacidad en m3 - 11,4
 Superficie en m2 - 5,7
 Longitud en m - 3,00
 exterior -
 3000 x 2200 x 2200 mm
 interiores -
 2840 x 2000 x 2000 mm
 Piso - Rejilla de Acero

DESCRIPCION

**CAJA CONTENEDOR DESMONTABLE GALVANIZADA
 PUERTA SENCILLA LADO LARGO PISO
 ANTIDERRAME - 3.00 MTR**

MODELO **02485** **1765** PRECIO US\$ **5,188.00**



FERRETERIA REFORMA
DESDE 1917

MAURICIO MUNGUIA ANAYA
 VENUSTIANO CARRANZA # 1
 SAYULA, JAL. C.P. 49300
 TEL/FAX 01-342-4220165
mmuam@prodigy.net.mx

www.ferreteriareforma.com.mx

mmunguia@ferreteriareforma.com.mx



DUPLO FORZA
EL SOPORTE PERFECTO

Altura dentro m - 2.0
 Altura en exterior m - 2,2
 Peso en kilos - 698
 Capacidad en m3 - 19,4
 Superficie en m2 - 9,7
 Longitud en m - 5,00
 exterior -
 5000 x 2200 x 2200 mm
 interiores -
 4840 x 2000 x 2000 mm
 Pisos - Madera

DESCRIPCION

CAJA CONTENEDOR DESMONTABLE GALVANIZADA
 PUERTAS DOBLES LADO LARGO & LARGO -
 5.00 MTR

MODELO 023500 1690 PRECIO US\$ 4,967.00



FERRETERIA REFORMA
DESDE 1917

MAURICIO MUNGUIA ANAYA
 VENUSTIANO CARRANZA # 1
 SAYULA, JAL. C.P. 49300
 TEL/FAX 01-342-4220165
mmuam@prodigy.net.mx

www.ferreteriareforma.com.mx

mmunguia@ferreteriareforma.com.mx



DUPLO FORZA
EL SOPORTE PERFECTO

Altura dentro m - 2.0
 Altura en exterior m - 2,2
 Peso en kilos - 802
 Capacidad en m3 - 25,3
 Superficie en m2 - 11,7
 Longitud en m - 6,00
 exterior -
 6000 x 2200 x 2200 mm
 interiores -
 5840 x 2000 x 2000 mm
 Pisos - Madera

DESCRIPCION

CAJA CONTENEDOR DESMONTABLE GALVANIZADA

PUERTAS DOBLES LADO LARGO & CORTO -

6.00 MTR

MODELO 023990 1950 PRECIO US\$ 5,732.00



FERRETERIA REFORMA
DESDE 1917

MAURICIO MUNGUIA ANAYA
 VENUSTIANO CARRANZA # 1
 SAYULA, JAL. C.P. 49300
 TEL/FAX 01-342-4220165
mmuam@prodigy.net.mx

www.ferreteriareforma.com.mx

mmunguia@ferreteriareforma.com.mx



FERRETERIA REFORMA
DESDE 1917

MAURICIO MUNGUÍA ANAYA
VENUSTIANO CARRANZA # 1
SAYULA, JAL. C.P. 49300
TEL/FAX 01-342-4220165
mmuam@prodigy.net.mx

www.ferreteriareforma.com.mx

mmunguia@ferreteriareforma.com.mx

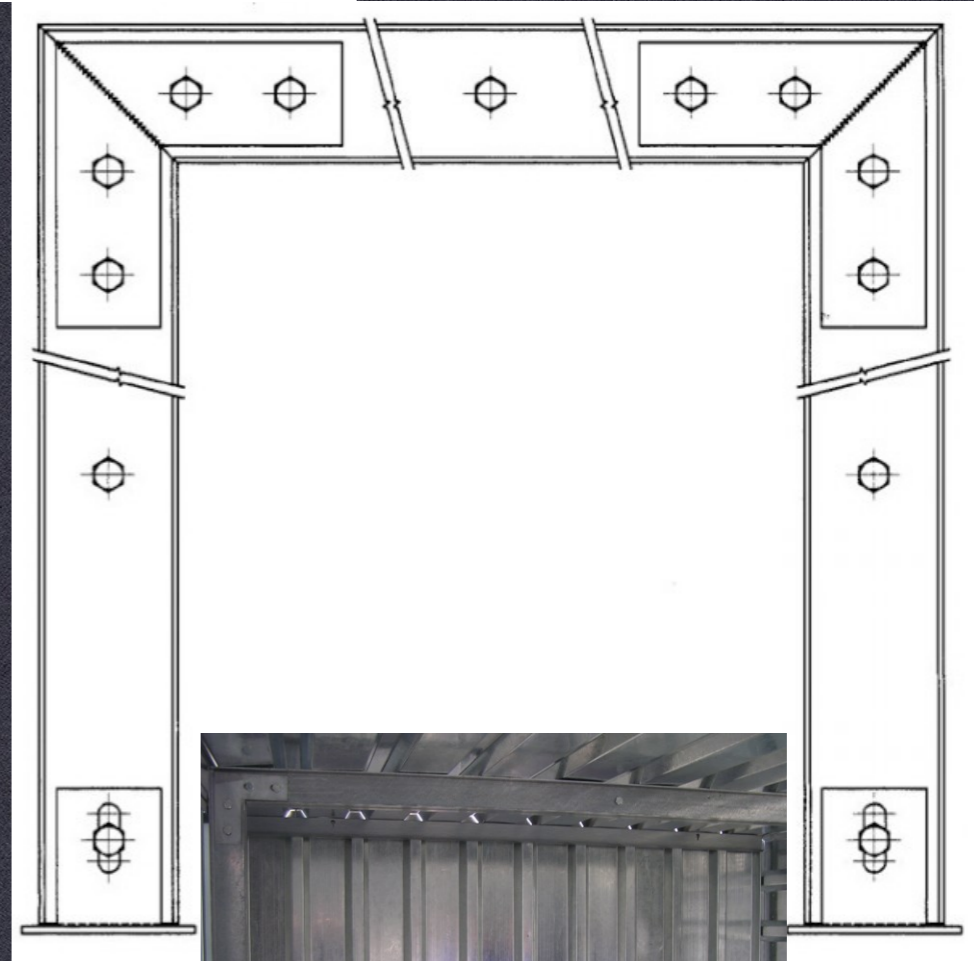

DESCRIPCION **ESTRUCTURA PARA REFORZAR TECHOS**

MODELO	024050	173	PRECIO US\$	508.00	PARA BODEGAS DE	X1-2.25 Y 3.00 M
MODELO	024050	346	PRECIO US\$	1,016.00	PARA BODEGAS DE	X2 - 4.00 M
MODELO	024050	519	PRECIO US\$	1,524.00	PARA BODEGAS DE	X3 - 5.00 Y 6.00 M



FERRETERIA REFORMA
DESDE 1917

MAURICIO MUNGUÍA ANAYA
VENUSTIANO CARRANZA # 1
SAYULA, JAL. C.P. 49300
TEL/FAX 01-342-4220165
mmuam@prodigy.net.mx

www.ferreteriareforma.com.mx

mmunguia@ferreteriareforma.com.mx

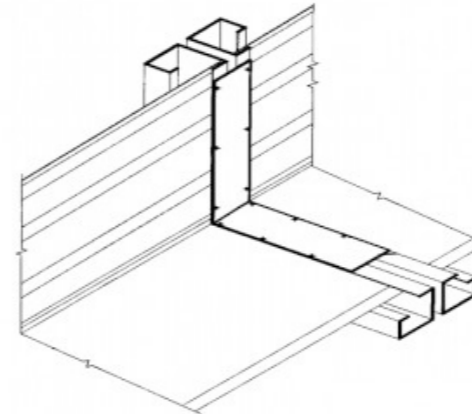

Binnenzijde

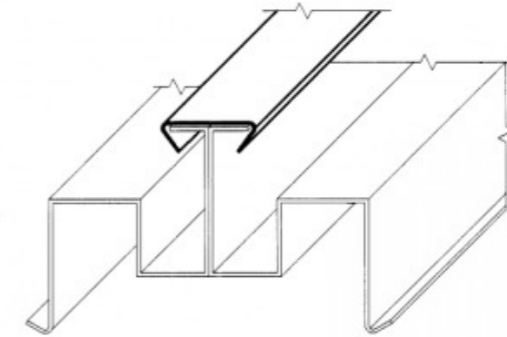

Bovenzijde, buiten

DESCRIPCION **ACOPLAMIENTO DE BODEGAS / 3 SECCIONES**

Un set de acoplamiento a fin de ampliar el su bodega. Se compone de 3 secciones, una pieza superior y dos placas de esquina en el interior de la bodega

MODELO **023840 74**

PRECIO US\$ **218.00** PARA BODEGAS DE **TODAS**

DESCRIPCION **ACCESORIOS**

MODELO **024900 131** PRECIO US\$ **385.00**

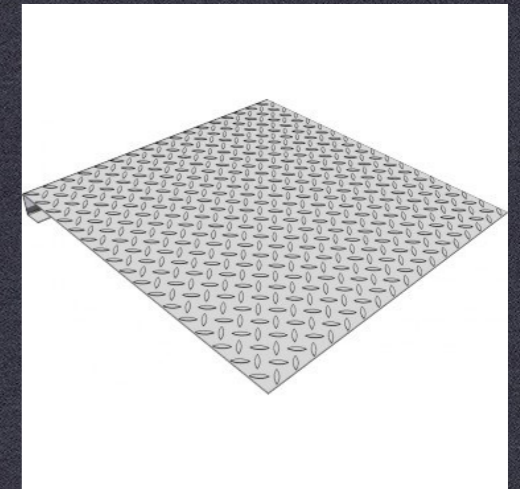

MODELO **019280 17** PRECIO US\$ **49.00**



MODELO **019280 6** PRECIO US\$ **17.50**

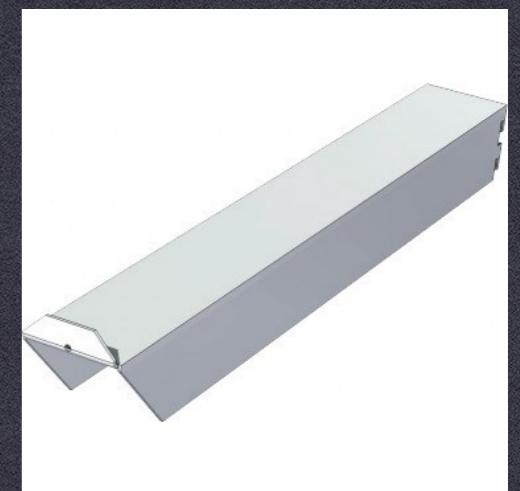

FERRETERIA REFORMA
DESDE 1917

MAURICIO MUNGUIA ANAYA

VENUSTIANO CARRANZA # 1

SAYULA, JAL. C.P. 49300

TEL/FAX 01-342-4220165

mmuam@prodigy.net.mx

www.ferreteriareforma.com.mx

mmunguia@ferreteriareforma.com.mx