



# FERRETERIA "REFORMA"

**MAURICIO MUNGUA ANAYA**

VENUSTIANO CARRANZA # 1

SAYULA, JAL. C.P. 49300

TEL/FAX 01-342-4220165

mmuam@prodigy.net.mx



**CONTACTO RÁPIDO**

**342-1010338**



UN MUNDO DE HERRAMIENTAS !!

[www.distribuidorac.com.mx/reforma](http://www.distribuidorac.com.mx/reforma)

[mmunguia@ferreteria reforma.com](mailto:mmunguia@ferreteria reforma.com)

## PRODUCTOS PARA LA INDUSTRIA

Abrazaderas de Acero Inoxidable  
Aceite Penetrante WD-40  
Aceiteras Cuentagotas  
Aceites Lubricantes  
Activadores, Aceleradores, Primers y Limpiadores  
Adhesivos de alto desempeño  
Adhesivos y Selladores Industriales PRESTO  
ALLIGATOR: Grapas para Banda  
Amortiguadores de Presión y Sifones  
Anticongelante SEKURIT  
Arrancadores de C.D.  
Asbesto en Polvo  
Banda eslabonada tipo "V" secciones "A" y "B"  
Banda Plana de Cuero  
Banda Plana de Hule y Lona para Transmisión de Potencia  
Banda Redonda de Cuero  
Bandas de Malla Abierta de Fibra de Vidrio con Teflón  
Bandas de Transmisión en Medidas Inglesas o Milimétricas  
Bandas de Transmisión Hi-Power II: Secciones A, B, C, D, E  
Bandas de Transmisión Super HC: 3V, 5V, 8V, 3VX, 5VX  
Bandas de Transmisión Tri-Power: AX, BX, CX  
Bandas HABASIT de sección redonda tipo Polycord  
Bandas Micro V  
Bandas Modulares HABASIT de polipropileno, polietileno o acetal  
Bandas para Transmisión de Potencia HABASIT  
Bandas para Velocidad Variable RVS  
Bandas Polyflex JB  
Bandas Sincrónicas: PowerGrip Timing, HTD, Polychain  
Bandas Transportadoras  
Bandas Vulcanizadas en Sinfín, Cejas, Guías y Empujadores Vulcanizados  
Barras de Nylacero  
Barras de Nylalloy  
BELTSERVICE: Bandas Transportadoras  
Botas de Hule Galgo  
BROWNING: Chumaceras, Cadenas, Reductores  
Bujes Taper y Bujes QD  
Cadena de Rodillos para Transmisión  
Cadena de Rodillos para Transmisión de Potencia  
Cadenas de Ingeniería  
Cangilones de Polietileno, Nylon y Uretano para Elevadores  
Cartón de Asbesto  
Casco de Seguridad, Lentes y Caretas para Soldador Infra  
Catarinas para Cadena de Ingeniería  
Catarinas para Cadena de Rodillos con o sin Diente Endurecido  
Cintas de Fibra de Vidrio y Teflón con o sin Adhesivo  
CLIPPER: Grapas de Gancho para Bandas  
Clutches Mecánicos e Hidrostáticos (HSV)  
Controles para Motores de CD  
Coples de Engranés





# FERRETERIA "REFORMA"

**MAURICIO MUNGUA ANAYA**

VENUSTIANO CARRANZA # 1

SAYULA, JAL. C.P. 49300

TEL/FAX 01-342-4220165

mmuam@prodigy.net.mx



UN MUNDO DE HERRAMIENTAS !!

[www.distribuidorac.com.mx/reforma](http://www.distribuidorac.com.mx/reforma)

[mmunguia@ferreteriareforma.com](mailto:mmunguia@ferreteriareforma.com)

## PRODUCTOS PARA LA INDUSTRIA

Coples de Mordaza y de Cadena  
Coples de Rejilla  
Coples Elastoméricos  
Coples Flexibles con Buje Intercambiable Taper-Lock  
Coples Flexibles Omega  
Coples Sure-Flex  
Coronas de Bronce y Sinfines de Acero  
Crema desengrasante para las manos  
Cremalleras  
Chumaceras de Bolas  
Chumaceras de Rodillos  
Chumaceras de Rodillos para Servicio Pesado  
DODGE: Chumaceras, Reductores, Coples, Frenos  
DOW CORNING/MOLYKOTE: Lubricantes Especializados  
Elevadores de Cangilones  
Elevadores Helicoidales Verticales  
Empaque de Silicón  
Empaque de Vitón  
Empaque Hule Esponja  
Empaque Natural Ambar  
Empaque Nitrilo Sanitario  
Empaques Cuadrados Trenzados de Diferentes Fibras Lubricados con Grafito  
Empaques Cuadrados Trenzados de Diferentes Fibras Lubricados con Teflón  
Empaques para Tubo de Nivel  
Empaques sección "V" para Pistones Hidráulicos (Chevrón)  
Empujadores Vulcanizados o Atornillables para Bandas Transportadoras  
Engranajes de Diente Recto y Cónico a 90°  
Engrapadoras y Herramientas para Instalación de Grapas  
Equipos de Control  
EVEREST: Empaques Elastoméricos  
Fajas Elásticas y Lentes de Seguridad Herhild  
Fajas y Arnéses de Cuero y Nylon  
Feltro Industrial de Lana  
Fijadores de Partes Roscadas  
Filtros tipo "Y"  
FLEXCO: Grapa para Bandas  
Frenos y Clutches Electromagnéticos  
GARLOCK: Empaquetaduras  
GATES: Bandas para transmisión de Potencia  
GATES: Mangueras Industriales  
GEORGIA DUCK: Bandas Transportadoras para toda aplicación  
Grapas ALLIGATOR para banda abierta sección "V"  
Grapas de Gancho de Alambre CLIPPER  
Grapas de Placa Sólida o Abisagradas FLEXCO  
Grapas de Plástico ALLIGATOR  
Grapas en Acero al Carbón, Acero Inoxidable y Diferentes Metales  
Grapas tipo Ready Set y Grapas de Golpe ALLIGATOR  
Grasa para Rodamientos  
Grasas y Lubricantes SEKURIT

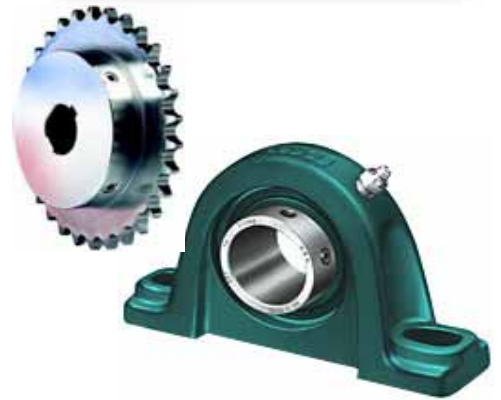



# FERRETERIA "REFORMA"

**MAURICIO MUNGUÍA ANAYA**

VENUSTIANO CARRANZA # 1

SAYULA, JAL. C.P. 49300

TEL/FAX 01-342-4220165

mmuam@prodigy.net.mx



¡¡ UN MUNDO DE HERRAMIENTAS !!

[www.distribuidorac.com.mx/reforma](http://www.distribuidorac.com.mx/reforma)

[mmunguia@ferreteria reforma.com](mailto:mmunguia@ferreteria reforma.com)

## PRODUCTOS PARA LA INDUSTRIA

Guantes de Carnaza, Oscaria, Lona y Asbesto  
Guantes de Hule Adex  
HABASIT: Bandas Transportadoras para toda aplicación  
Herramientas Manuales  
Hule Neopreno  
Hule Redondo y Cuadrado  
Hule Rojo SBR  
Hule Tramado  
Hules Especiales  
Hules Industriales de Diversas Especificaciones  
Impermeables  
Inversores de Frecuencia (Drives)  
Inversores de Frecuencia (Variadores Electrónicos de Velocidad)  
Juntas de Expansión Elastoméricas  
Juntas Rotativas para Vapor y Agua  
Juntas Sellantes, Juntas Cortadas y Juntas Espirometálicas  
Laminados de Fibras Inorgánicas, Gylon, Blue Gard, Carbón y Grafito  
Limitadores de Torque  
Lingote Cuadrado de Neopreno  
Lingote Redondo de Neopreno  
Lingote Redondo y Cuadrado de Neopreno Sanitario  
LINK-BELT, REX: Cadenas, Chumaceras  
LOCTITE: Adhesivos, Fijadores, Selladores  
Manguera de PVC Transparente  
Manguera de PVC Transparente Tramada  
Mangueras Ducto de Aire  
Mangueras Gates para Aire, Agua y Vapor  
Mangueras Industriales Gates  
Mangueras para Alimentos (F.D.A. Y U.S.D.A.)  
Mangueras para manejo de Materiales a Granel, Polvos, Arena  
Mangueras para Petróleo, Gasolina, Aceites y Combustibles  
Mangueras para Productos Químicos  
Manómetros llenos de Líquido para Vibraciones y Golpe de Ariete  
Manómetros para uso Estándar  
Manómetros para uso Hidráulico y Amoniaco  
Manómetros para uso Superior en Acero Inoxidable  
Manómetros, Termómetros, Sellos Mecánicos  
MARTIN SPROCKET & GEAR: Poleas, Catarinas, Engranajes, Transportadores  
Mascarillas Willson  
Mascarillas y Cubrebocas para Polvos  
MECANICA FALK: Reductores, Coples  
Mirillas de Cristal Refractario  
MISCO: Trampas y Válvulas para Vapor  
MORSE: Cadenas de Transmisión  
Motores  
Motores a prueba de Explosión  
Motores con Freno Electromagnético  
Motores de CD  
Motores Estándar de CA





**FERRETERIA "REFORMA"**

**MAURICIO MUNGUÍA ANAYA**

**VENUSTIANO CARRANZA # 1**

**SAYULA, JAL. C.P. 49300**

**TEL/FAX 01-342-4220165**

**mmuam@prodigy.net.mx**



**¡¡ UN MUNDO DE HERRAMIENTAS !!**

[www.distribuidorac.com.mx/reforma](http://www.distribuidorac.com.mx/reforma)

[mmunguia@ferreteriareforma.com](mailto:mmunguia@ferreteriareforma.com)

## PRODUCTOS PARA LA INDUSTRIA

Motores IEC  
Motores Monofásicos  
Motores para la Industria Alimenticia  
Motores para Trabajo Pesado  
Motores para uso con Inversor  
Motores Sumergibles  
Neocork para amortiguar Vibraciones  
Niples para Mangueras  
Pasadores para Grapas de Banda, Refacciones y Accesorios  
Pegamentos de Contacto  
Placas de Nylacero  
Poleas de Buje Intercambiable para Banda Convencional  
Poleas de Buje Intercambiable para Banda de Alta Capacidad  
Poleas de tiempo  
Poleas de Velocidad Variable  
Poleas IBSA ranuradas para Bandas en Secciones A, B, C, D, 3V, 5V, 8V  
Poleas Planas para Transmisiones, Transportadores y Elevadores  
Poleas Timing y HTS para Transmisiones Síncronas  
Portaelectrodos para Soldar  
Productos de Servicio  
Productos Ecológicos de Limpieza SILEX  
Productos y Maquinados Especiales, bajo pedido  
Protectores Auditivos y Tapones para oídos  
Recubrimientos en Poleas Planas y Rodillos de Transportadores  
Reductores de Corona y Sinfín  
Reductores de Engranés con Flechas Colineales  
Reductores de Engranés Helicoidales con Flechas Colineales y a 90°  
Reductores de Salida Vertical  
Reductores de Velocidad Montados en Flecha (Flecha Hueca)  
Reductores y Motorreductores de Corona y Sinfín  
Reductores y Motorreductores de Engranés Helicoidales  
RELIANCE: Motores y Drives  
Retenedores de Aceite Klozure  
Retenedores para Ensamblados de Piezas Cilíndricas  
Rodamientos y Rótulas  
SCANDURA: Bandas Transportadoras y Elevadoras para toda clase de productos  
SEALMASTER: Chumaceras  
SEKURIT: Aceites, Grasas y Lubricantes  
Selladores de Juntas y Uniones  
Selladores de Roscas y Partes Porosas  
Sellos Mecánicos VAZEL para uso industrial y doméstico  
Sifones para Manómetros  
SILEX: Productos Ecológicos de Limpieza  
TB WOOD'S: Inversores, Coples, Poleas  
Teflón en Cinta, Cordón, Barra, Lámina  
Tela de Asbesto  
Tela y Cintas de Fibra de Vidrio y Teflón con o sin Adhesivo  
Telas, Cintas y Cordones Térmicos  
Termómetros para diversas aplicaciones





**FERRETERIA "REFORMA"**

**MAURICIO MUNGUÍA ANAYA**

VENUSTIANO CARRANZA # 1

SAYULA, JAL. C.P. 49300

TEL/FAX 01-342-4220165

mmuam@prodigy.net.mx



¡¡ UN MUNDO DE HERRAMIENTAS !!

[www.distribuidorac.com.mx/reforma](http://www.distribuidorac.com.mx/reforma)

[mmunguia@ferreteriaforma.com](mailto:mmunguia@ferreteriaforma.com)

## PRODUCTOS PARA LA INDUSTRIA

Tornillos para Elevador de Cangilones  
Trampas Eliminadoras de Aire y Agua  
Trampas para Vapor de Cubeta Invertida  
Trampas para Vapor de Disco Controlado (Termodinámicas)  
Trampas para Vapor de Flotador y Termostato  
Transportadores de Arrastre (Rastras)  
Transportadores Helicoidales  
Tubos de Nivel de Cristal Refractario  
Vacuómetros y Manovacúómetros  
Válvulas para Tubos de Nivel  
Válvulas Reguladoras de Presión para Vapor, Aire y Agua  
Válvulas Reguladoras de Temperatura para Vapor, Aire y Agua  
Vibroniveladores





desde 1917

# FERRETERIA "REFORMA"

**MAURICIO MUNGUÍA ANAYA**

VENUSTIANO CARRANZA # 1

SAYULA, JAL. C.P. 49300

TEL/FAX 01-342-4220165

mmuam@prodigy.net.mx



¡¡ UN MUNDO DE HERRAMIENTAS !!

[www.ferreteriareforma.com](http://www.ferreteriareforma.com)

[mmunguia@ferreteriareforma.com](mailto:mmunguia@ferreteriareforma.com)

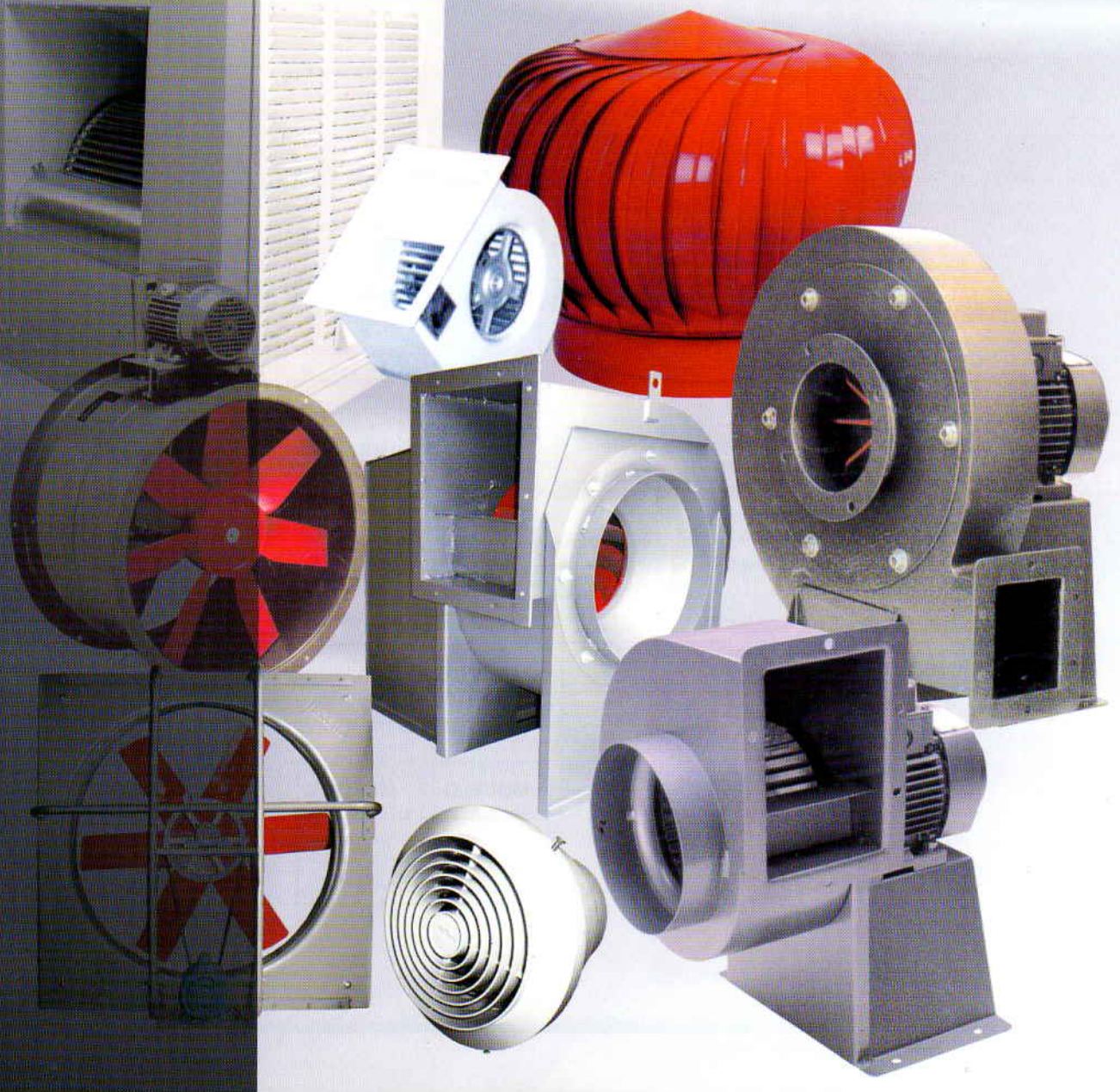

## EXTRACTOR ATMOSFERICO



### CARACTERISTICAS

- Sin motor.
- Accionados por el viento.
- Base construida según tipo de techo.
- No penetran lluvia.
- Mínimo mantenimiento.
- Rápida instalación.

MODELO	CUELLO	CAUDAL (m <sup>3</sup> hr)	ALTURA DE INSTALACION
AT-24"	60 cms	5.900	5-6 mts
AT-30"	76.2 cms	9.100	6 a 7 mts
AT-36"	91.4 cms	13.100	7 a 9 mts

## EXTRACTOR AXIAL E-8, E-10, E12

### CARACTERISTICAS

- Aplicación para muros.
- Terminación en redondo.
- Aspas alineadas y balanceadas.
- Marco protector y alambre.

MODELO	MOTOR	PCM	DIMENSIONES
E-8"	1/70	400	29 cms
E-10"	1/40	500	37 cms
E-12"	1/20	1050	43 cms

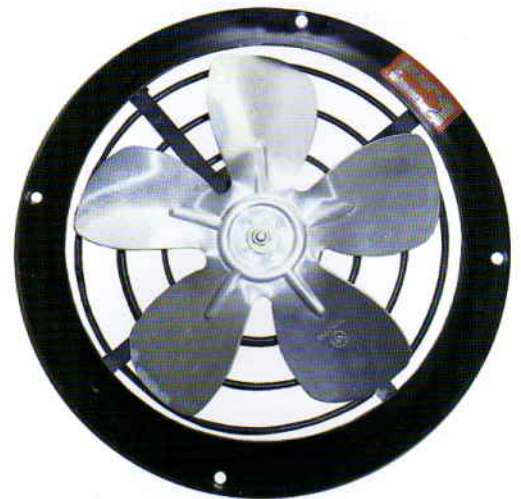

## EXTRACTOR AXIAL AX-10 Y AX-12



### CARACTERISTICAS

- Aplicación para muros.
- Motor monofásico fraccionario.
- Aspas alineadas y balanceadas.
- Marco protector y alambre.

MODELO	MOTOR	PCM	DIMENSIONES
AX-10"	1/40 H.P.	500	33 x 33 cms
AX-12"	1/20 H.P.	1050	41 x 41 cms

## EXTRACTOR AXIAL CERRADO

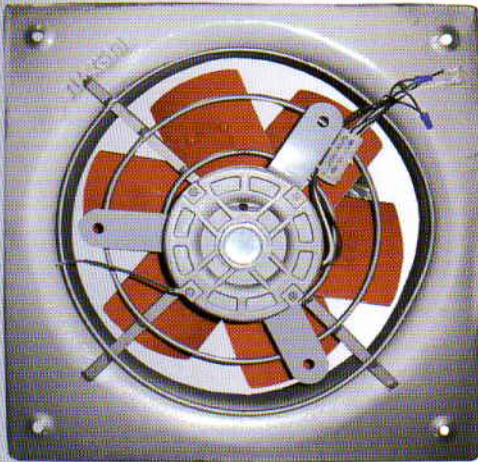

### CARACTERISTICAS

- Motor totalmente cerrado.
- Aspa con alineación y balanceo preciso en seis hojas.
- Instalación en muros.
- Están diseñados para mover volúmenes de aire recintos que están contaminados.

MODELO	MOTOR	PC M	DIMENSIONES
AX-14	1/8	2900	51 x 51 cms

## EXTRACTOR AXIAL DIRECTO AX-20

### CARACTERISTICAS

- Directo al motor.
- Motor de 1/4 H.P.
- Motor monofásico o trifásico.
- Ahorradores de energía.
- Ventilación industrial, comercial, naves, talleres, fabricas.
- Fácil instalación.
- Empotrar en muros.

MODELO	MOTOR	PC M	DIMENSIONES
AX-20D	1/4	4000	66 x 66 cms

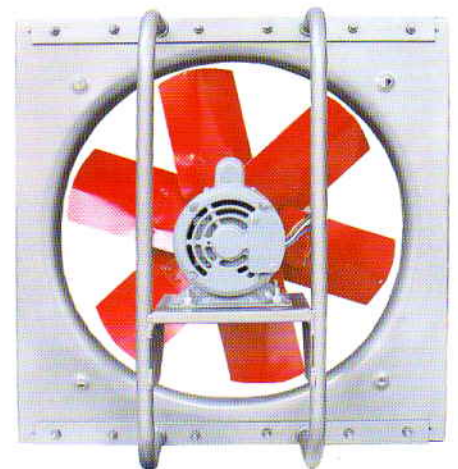

## EXTRACTOR AXIAL CON TRANSMISION

### CARACTERISTICAS

- Esta gama de extractores son especialmente para mover grandes volúmenes de aire a baja velocidad con mínimo nivel sonoro.
- Aspas en 6 hojas totalmente balanceadas.
- Motor monofásico o trifásicos.
- Ahorradores de energía.

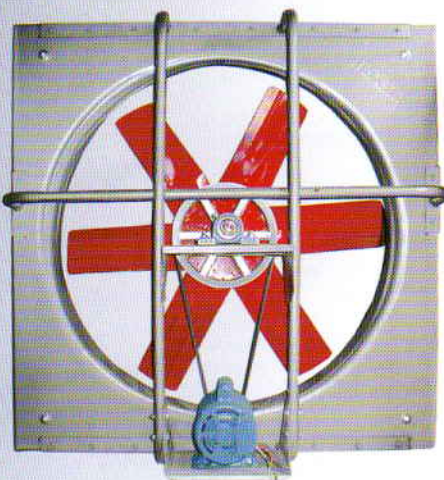

MODELO	MOTOR	PC M	DIMENSIONES
AX-20	1/2	4000	50.8 cms
AX-24	1/2	5000-5600	61 cms
AX-30	1/2	7000-8000	76 cms
AX-36	3/4	10000-11200	91.5 cms
AX-42	3/4	15000-16000	106.7 cms
AX-48	1	18000-19500	122.9 cms





## EXTRACTOR TUBO-AXIAL DIRECTO



### CARACTERISTICAS

- Aplicación directa.
- Ideal para ductería.
- Malla de protección en ambas partes.
- Muy ligeros.

MODELO	MOTOR	PC M	DIAMETRO
TD-10"	1/40	500	32 cms
TD-12"	1/20	1050	36 cms
TD-16"	1/8	1400	47 cms

## EXTRACTOR TUBO-AXIAL 12", 16", 20"

### CARACTERISTICAS

- Protección de polea y banda.
- La extracción no tiene contacto, con el motor.
- Motor monofásico o trifásico.
- Instalación en cualquier posición.
- Especial para extracción de solventes y gases.

MODELO	MOTOR	PC M	DIMENSIONES
TA-12"	1/4	1430	31 cms
TA-16"	1/2	2530	40.7 cms
TA-20"	3/4	5120	50.8 cms



## EXTRACTOR TUBO-AXIAL 24", 30", 38"



### CARACTERISTICAS

- Protección de polea y banda.
- Polea de doble banda en fundición.
- Aspas en aluminio fundido.
- Motor al exterior.
- Motor trifásico o monofásico.
- Chumaceras de balero.
- Puede vehicular gases a temperaturas máximas de 150°

MODELO	MOTOR	PC M	m <sup>3</sup> /HRS
TA-24"	1	8235	14000
TAT-24"	1	8235	14000
TAT-24"/2	2	11470	19500
TAT-30"/2	2	13880	23600
TAT-30"/5	5	21180	36000

## EXTRACTOR PARA CAMPANA MOD. ECC-1

### CARACTERISTICAS

- Aplicación directa.
- Motor cerrado.
- Ideal para campana.
- Funciona en cualquier posición.

MODELO	MOTOR	PC M
ECC-1	1/8	800

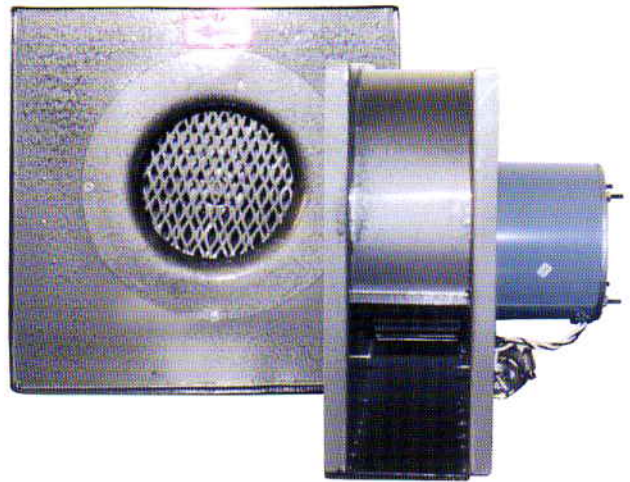

## EXTRACTOR CENTRIFUGO DIRECTO MOD. 249

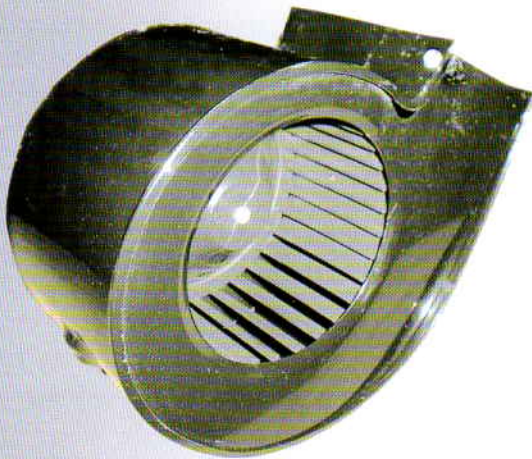

### CARACTERISTICAS

- Aplicación directa.
- Ideal para ducteria.
- Turbina en plástico.
- Muy ligeros.

MODELO	MOTOR	PC M
E-249	1/40	249

## EXTRACTOR CENTRIFUGO MOD. EC-306

### CARACTERISTICAS

- Por su extractor de turbina pueden utilizarse en cualquier sistema de ducto, ya sea como extractores o inyectores de aire.
- Funcionan en cualquier posición.

MODELO	MOTOR	PC M
EC-306	1/20	306

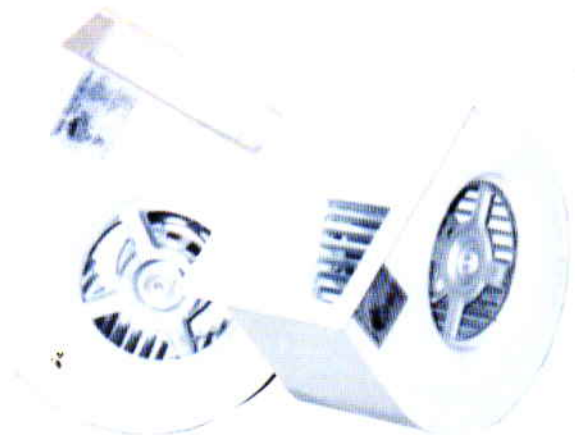

## EXTRACTOR CENTRIFUGO DIRECTO MOD. ECD

### CARACTERISTICAS

- Extractor de simple extracción con motor directamente acoplado con una turbina reforzada galvanizada.
- Boca de descarga en cuatro diferentes posiciones.
- Pueden ser excelentes extractores como inyectoros de aire.

MODELO	MOTOR	PC M
ECD-20	1/2	2000
ECD-30	3/4	3000
ECD-40	1	3900
ECD-50	2	5300
ECD-60	3	6500

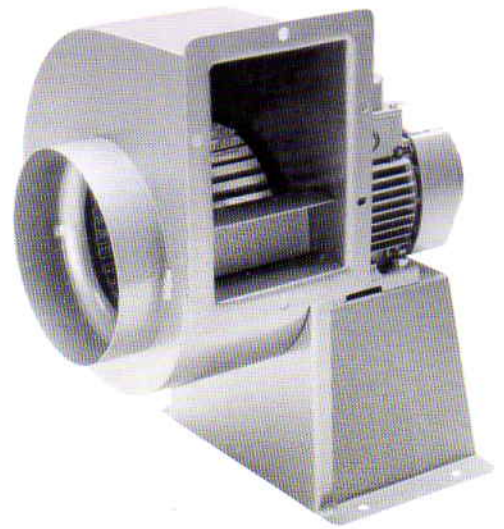

## EXTRACTOR CENTRIFUGO DIRECTO MOD. ED

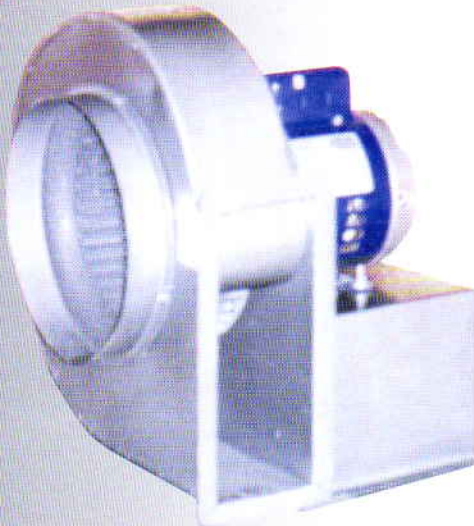

### CARACTERISTICAS

- Extractor de simple extracción con motor directamente acoplado con una turbina reforzada galvanizada.
- Pueden ser excelentes extractores, como inyectoros de aire.
- Fácil instalación.
- Extracción de áreas localizadas.

MODELO	MOTOR	PC M
ED-1000	1/4	1000
ED-1200	1/2	1200
ED-1500	3/4	1500
ED-1700	1	1700

## EXTRACTOR DIRECTO EN ALTA MOD. ECS

### CARACTERISTICAS

- Impulsión de aire a presión.
- Motor en alta 3500 RPM.
- Rotor en aluminio fundido.
- Capacidad para transportar o recolectar polvos, virutas, aserrín, granos.
- Secadores.
- Trifásico o monofásico.

MODELO	MOTOR	PC M
ECS-400	1/2	230
ECS-800	3/4	470
ECS-1300	1	766
ECS-2000	1.5	1175
ECST-2600	3	1530
ECST-3500	5	2058

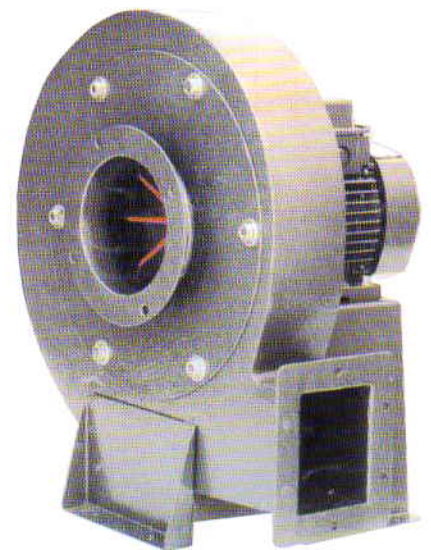

## EXTRACTOR DIRECTO EN ALTA MOD. 450

### CARACTERISTICAS

- Motor en alta a 3500 RPM.
- Extracción de polvos muy ligeros.
- Pueden ser excelentes, como inyectores de aire.
- Extracción o inyección a presión media.

MODELO	MOTOR	PC M
450	1 1/4	450

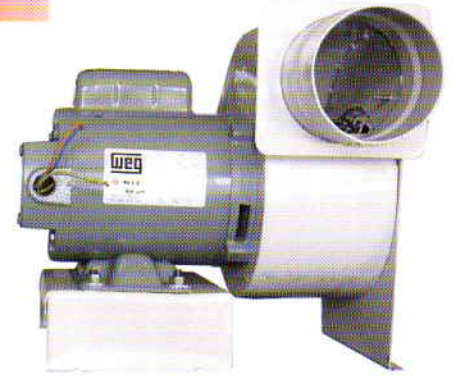

## EXTRACTOR CENTRIFUGO DE TURBINA MOD. ES

### CARACTERISTICAS

- Extractores para uso industrial y comercial son de operación económica. Pueden utilizarse tanto en sistema de ducto como en campanas, además ayuda a la economía de su empresa por su bajo costo de adquisición y mantenimiento. Por su efectiva versatilidad, además de extractores son excelentes inyectores de aire.

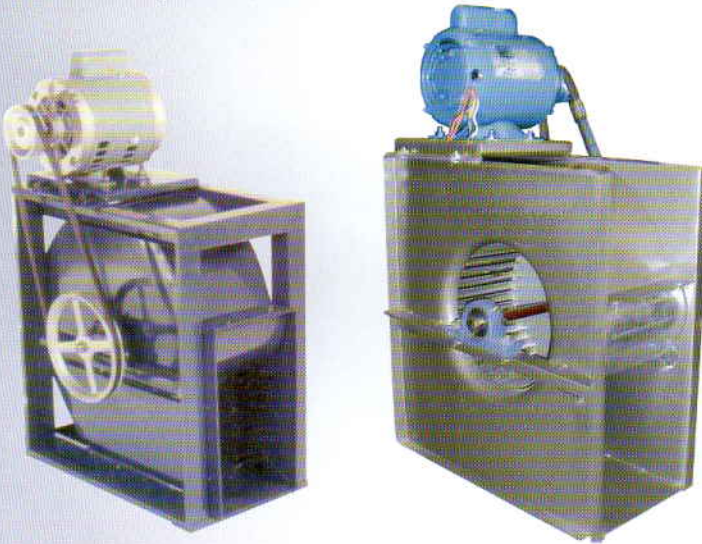

MODELO	MOTOR	PC M
ES-1200	1/4	1200
ED-2000	1/4	2000
ES-ED-3000	1/4	3000
ES-ED-4500	1/2	4500
ES-ED-6500	3/4	6500
ES-ED-7500	1	7500
ED-8500	1.5	8500
ED-11000	2	11000
ED-13000	3	13000
ED-18000	3	18000
ED-21000	5	21000

## EXTRACTOR VENT-SET MOD VS

### CARACTERISTICAS

- Cubre un amplio rango de aplicaciones en presión-caudal con la máxima eficiencia.
- Venciendo presión a las campanas de filtros tipo marimba.
- Transmisión y motor protegido, donde no tiene contacto con el exterior.
- Pueden variar su capacidad de acuerdo el motor y transmisión.

MODELO	MOTOR	HASTA
VS-20	1/4	3
VS-30	1/4	3
VS-40	1	5
VS-50	1.5	5
VS-60	3	7.5
VS-70	5	7.5

